

Comune di BUBBIANO

**Piano Triennale di Prevenzione della Corruzione
2023-2025**

Allegato 4

2 Affidamento Lavori, Servizi e Forniture:

**Mappe dei procedimenti con mappatura grafica
e Registro dei rischi**

Processo - Appalto di lavori sotto soglia

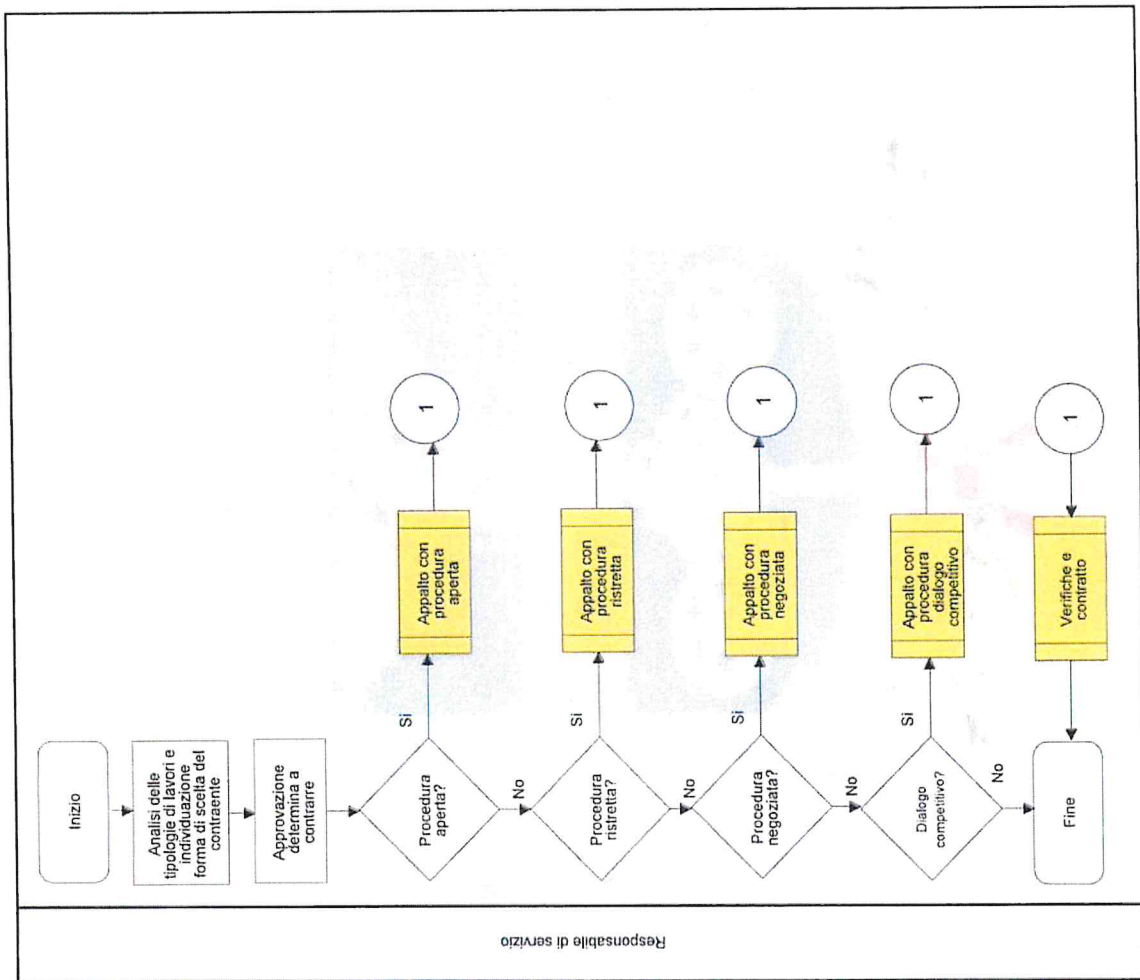

Sub - Processo - Appalto di lavori sotto soglia – Procedura aperta

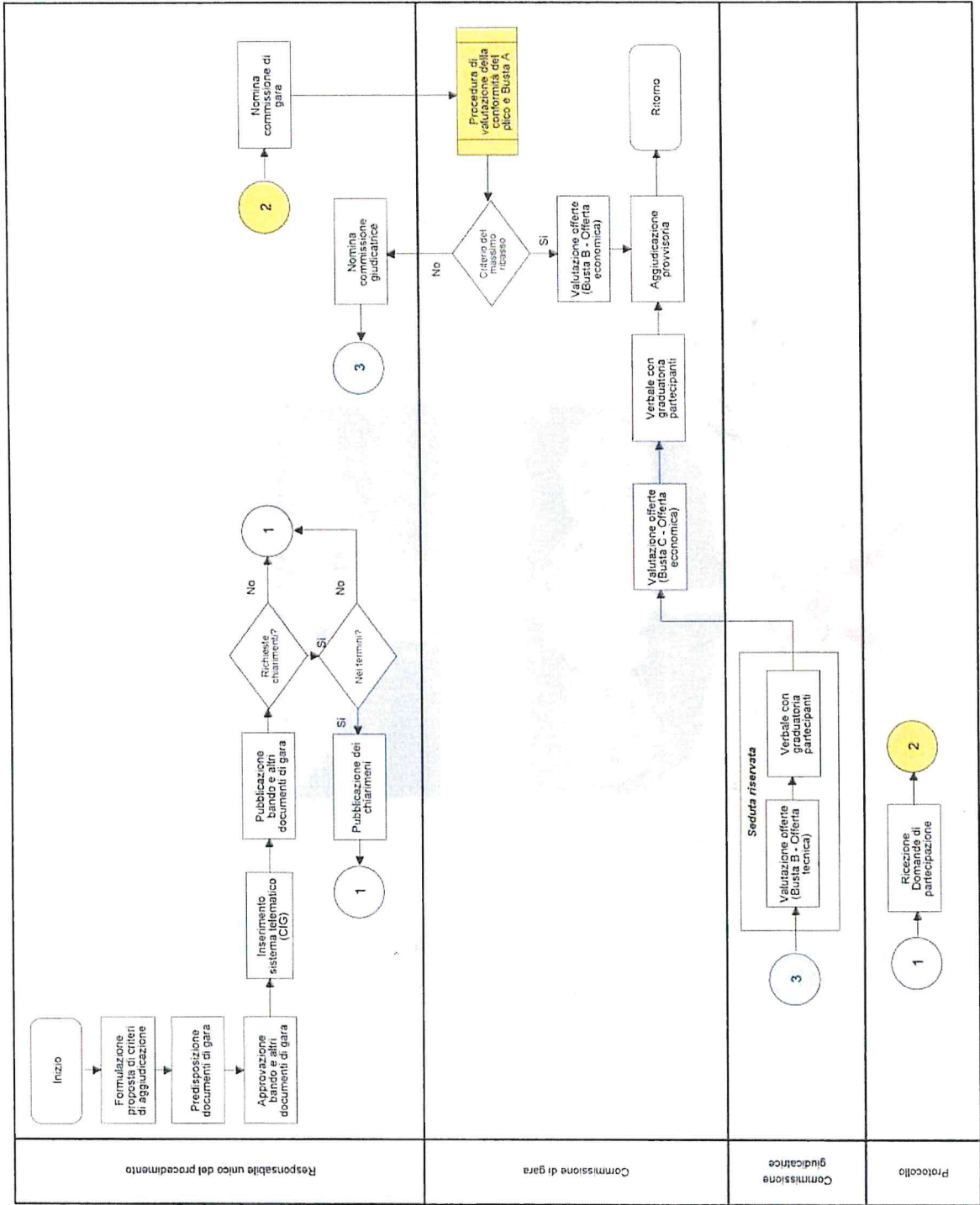

Sub - Processo - Appalto di lavori sotto soglia – Procedura negoziata

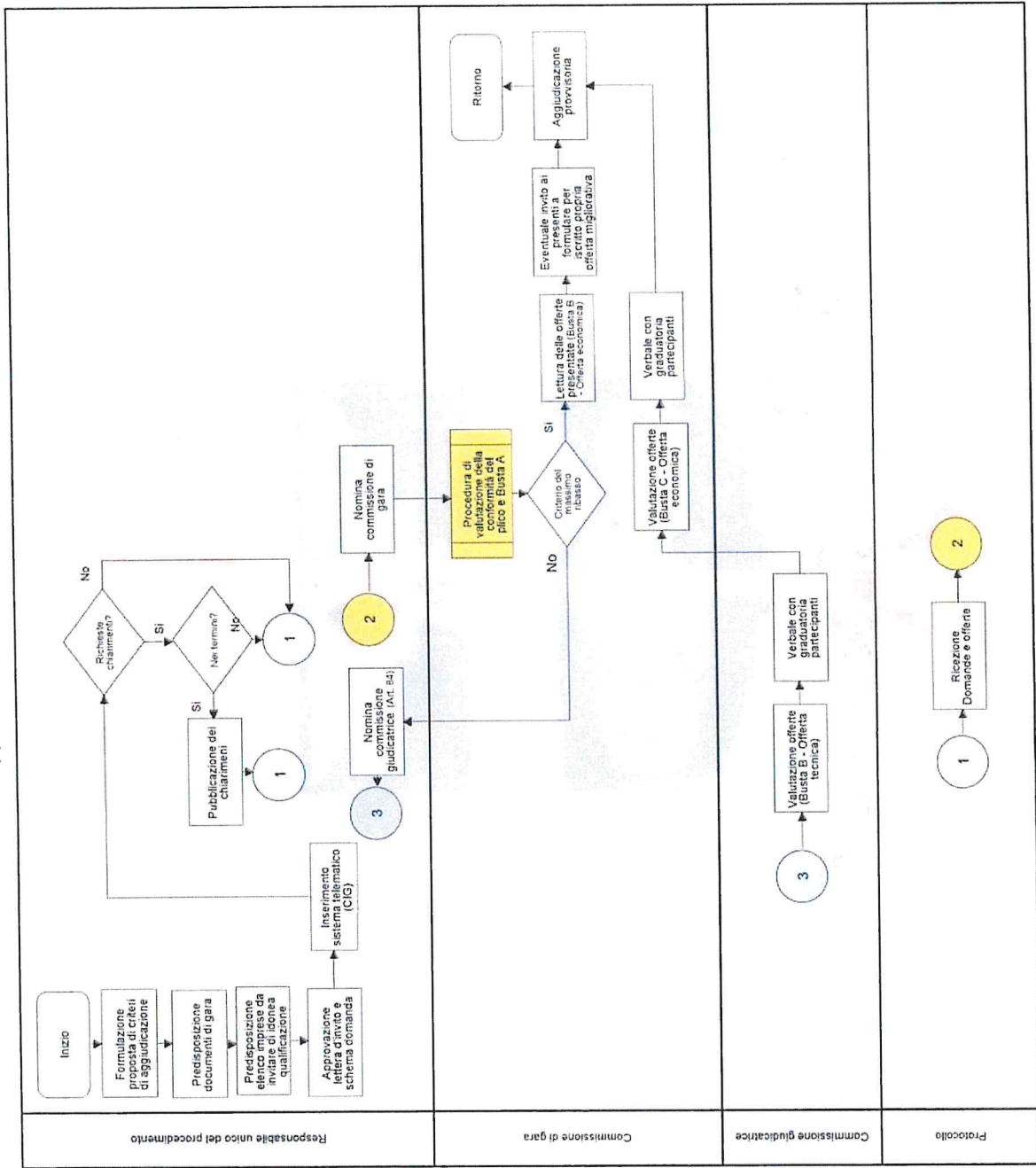

Responsabile unico del procedimento

Commissione di gara

Commissione giudicatrice

Protocollo

Sub - Processo - Appalto di lavori sotto soglia – Procedura negoziata con bando

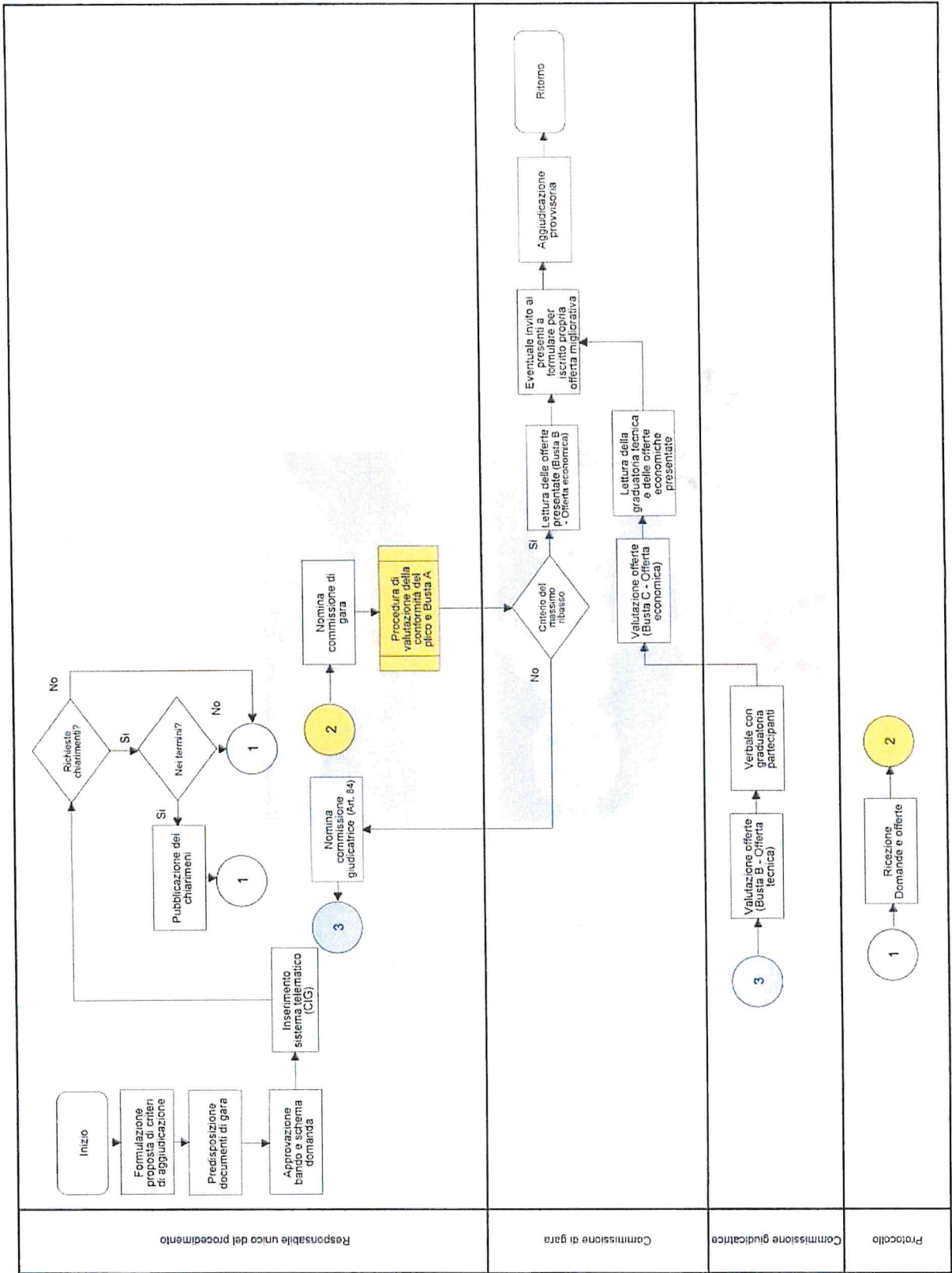

Sub - Processo - Appalto di lavori sotto soglia – Procedura di valutazione della conformità del plico e Busta A

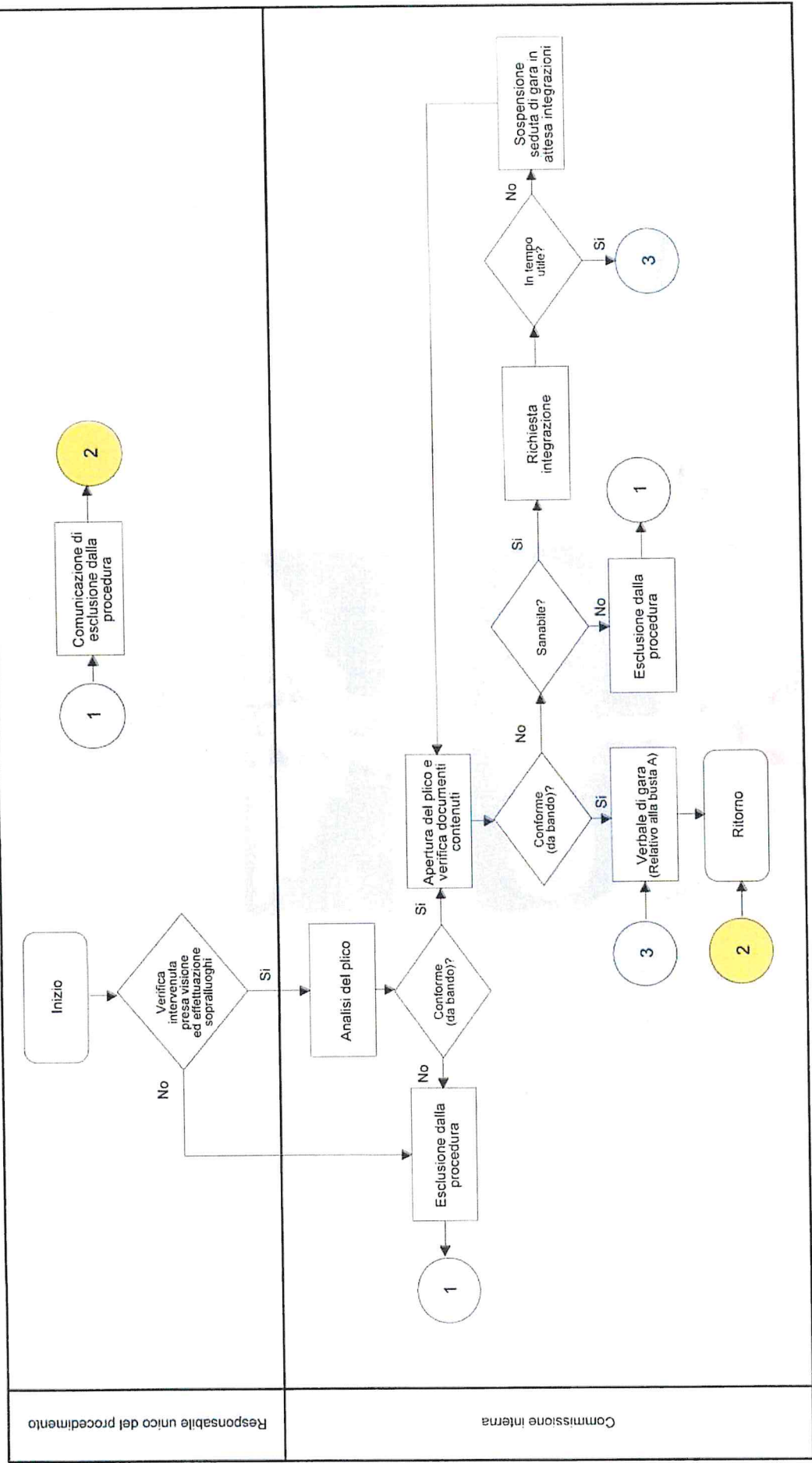

Responsabile unico del procedimento

Commissione interna

Sub - Processo - Appalto di lavori sotto soglia – Procedura verifiche post assegnazione e contratto

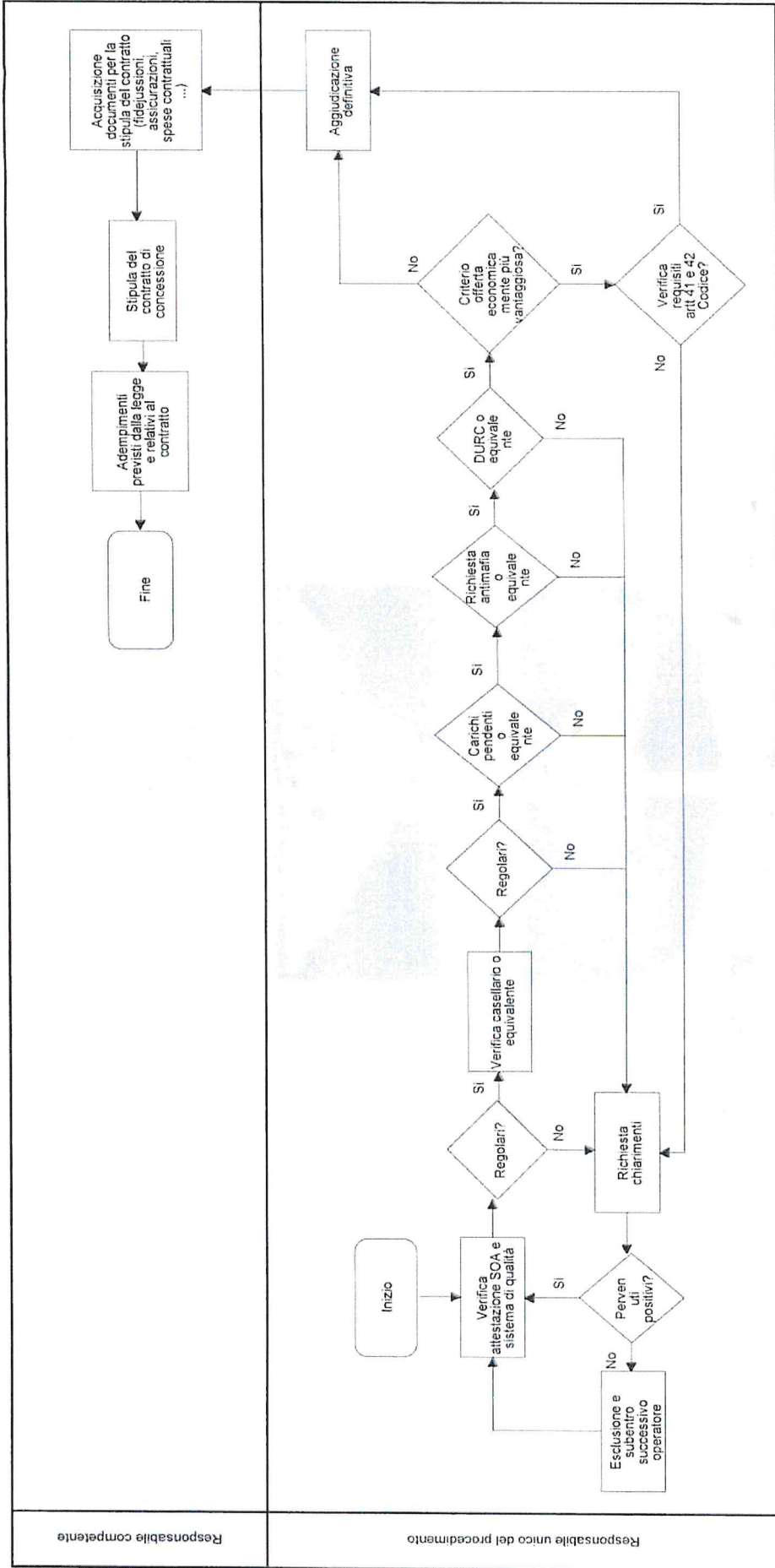

Processo - Appalto di servizi e forniture sotto soglia

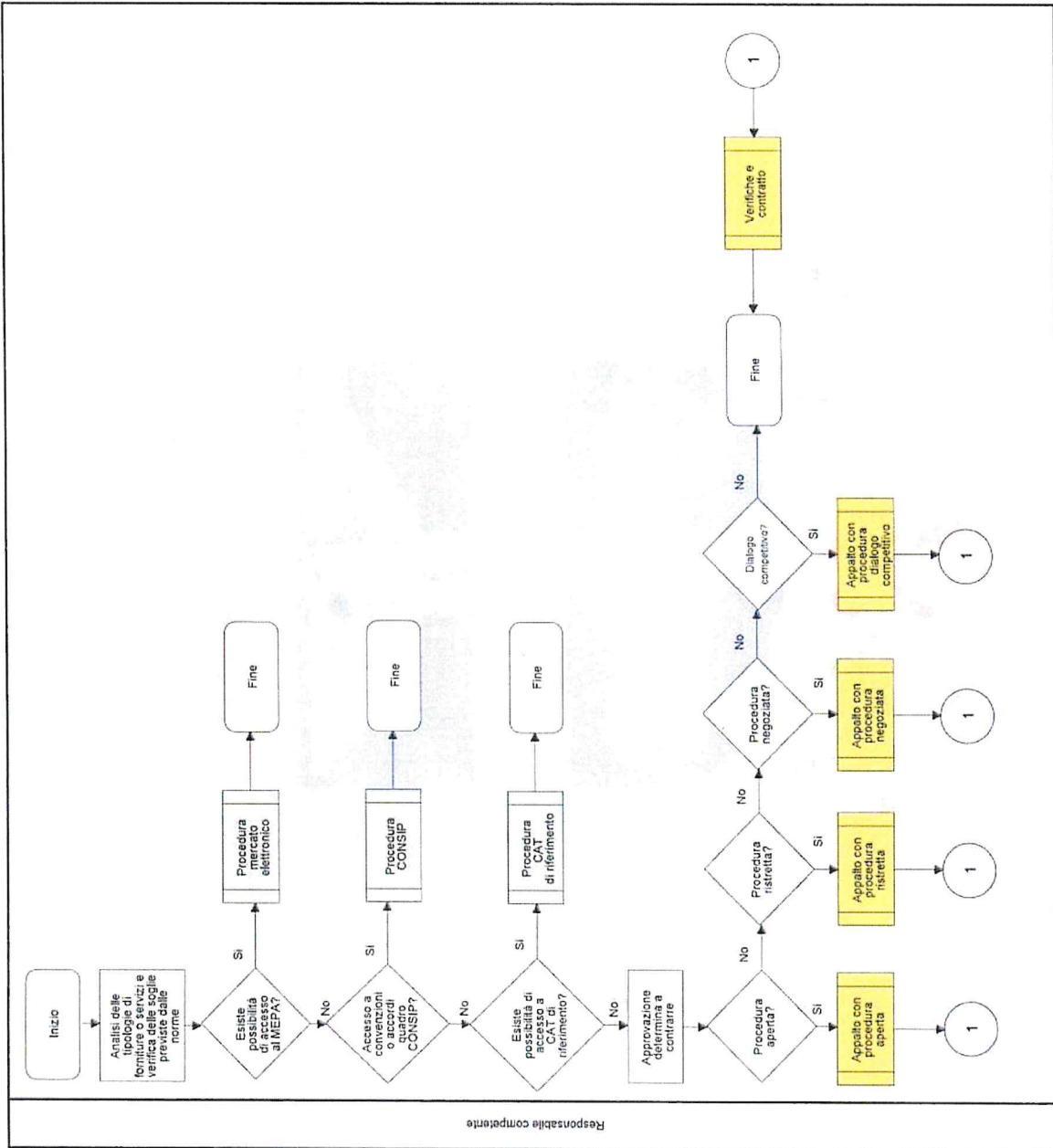

Sub - Processo - Appalto di servizi e forniture sotto soglia – Procedura aperta

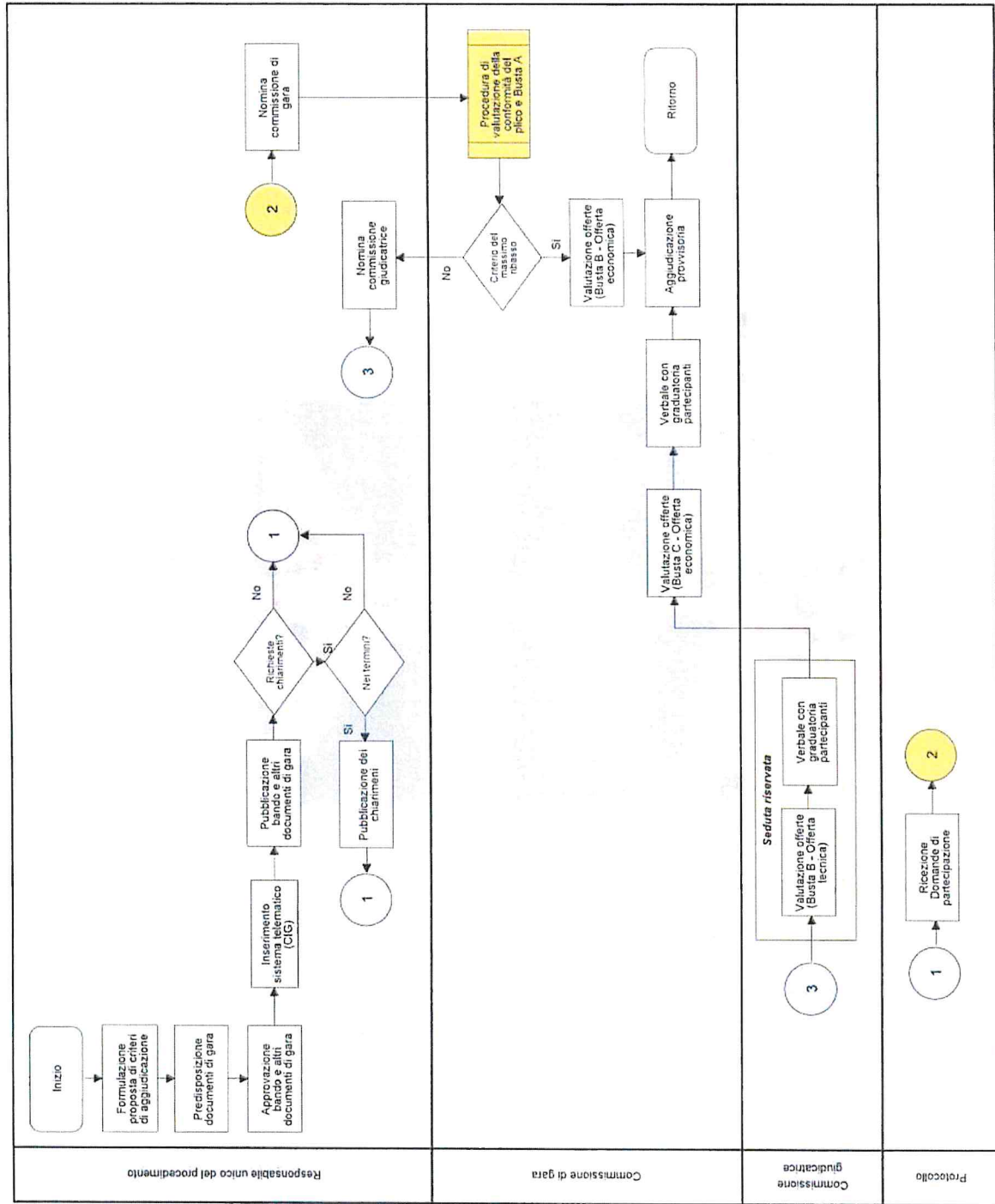

Sub - Processo - Appalto di servizi e forniture sotto soglia – Procedura ristretta

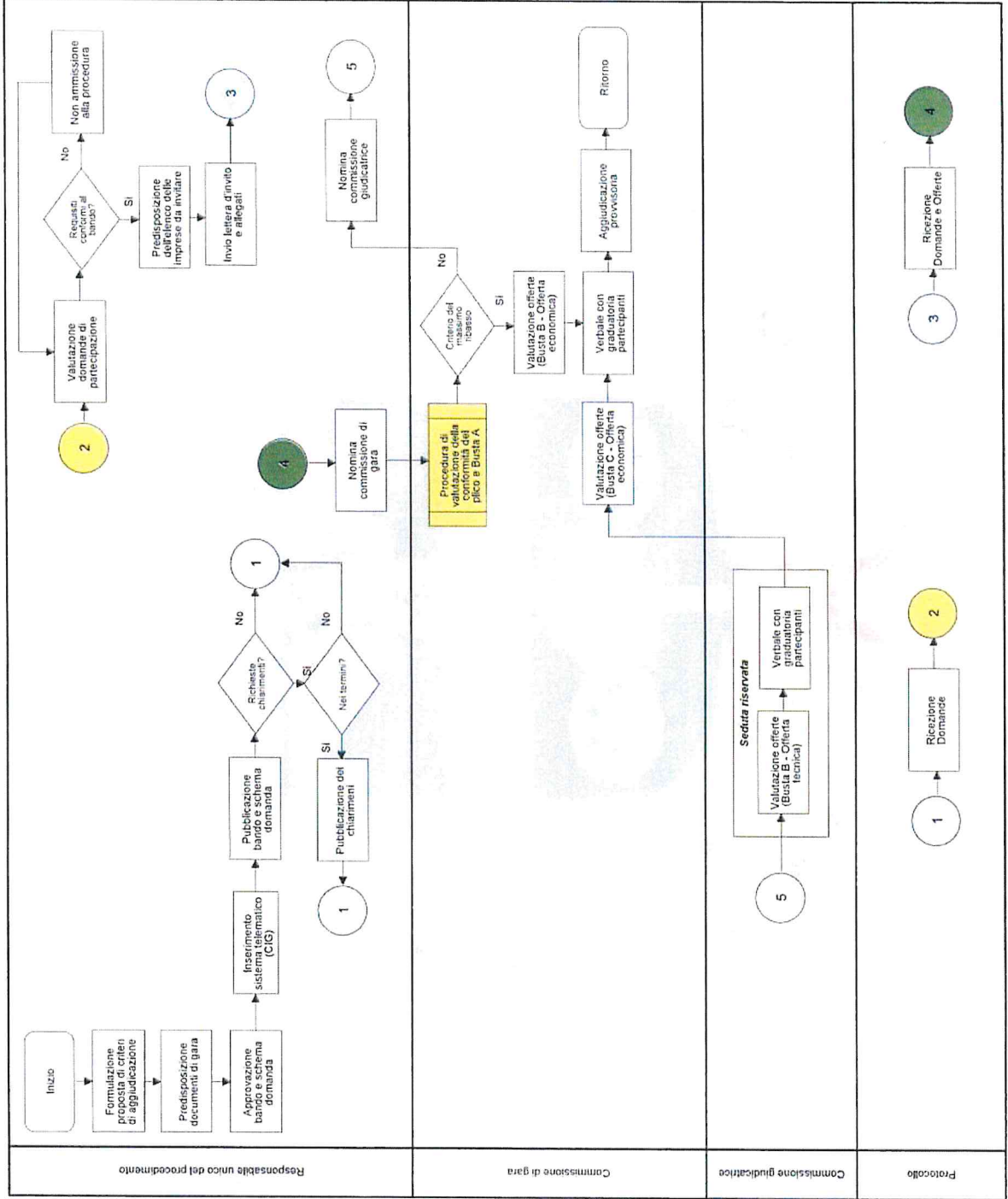

Sub - Processo - Appalto di servizi e forniture sotto soglia – Procedura negoziata

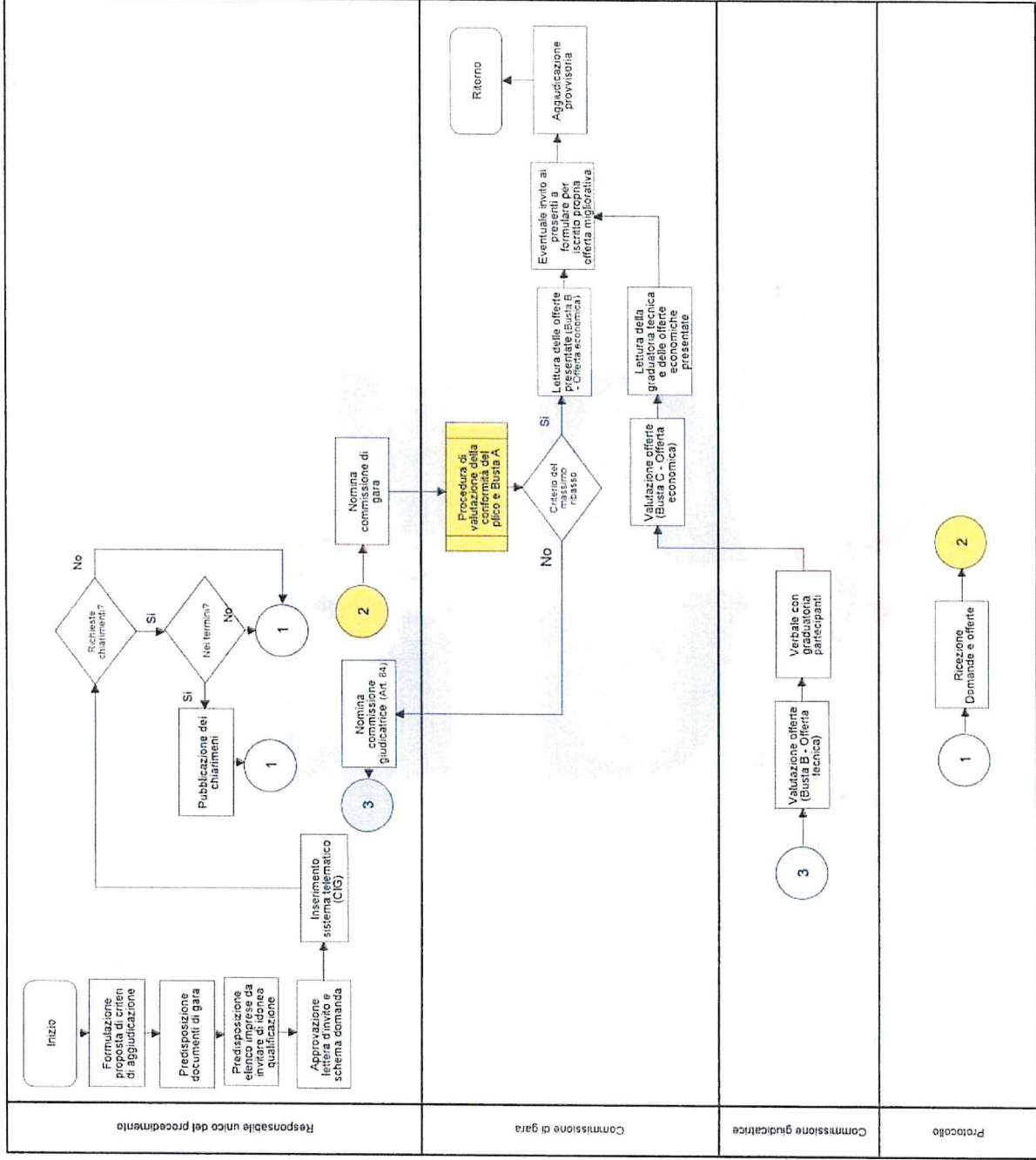

Sub - Processo - Appalto di servizi e forniture sotto soglia – Procedura negoziata con bando

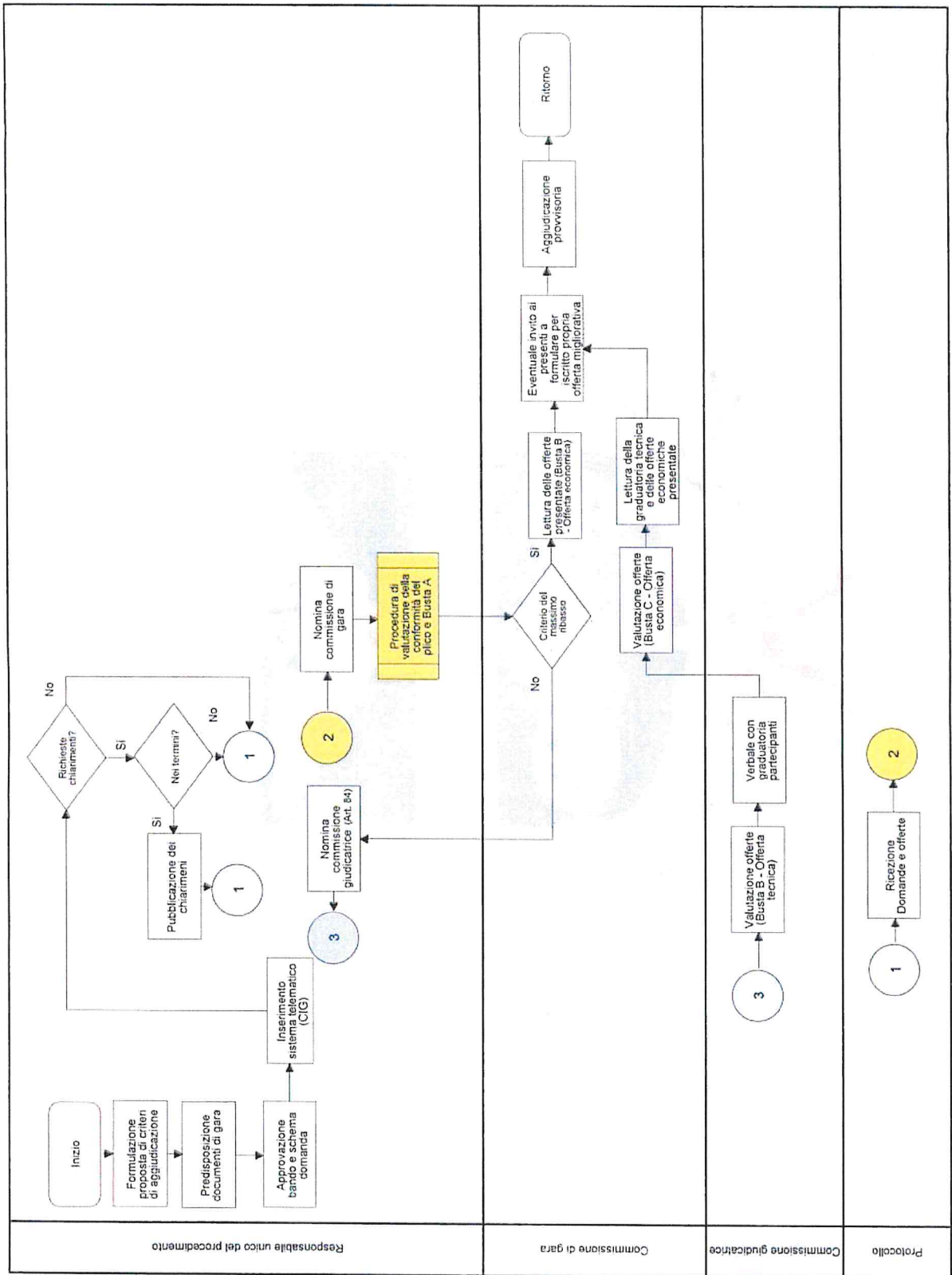

Sub - Processo - Appalto di servizi e forniture sotto soglia – Procedura di valutazione della conformità del plico e Busta A

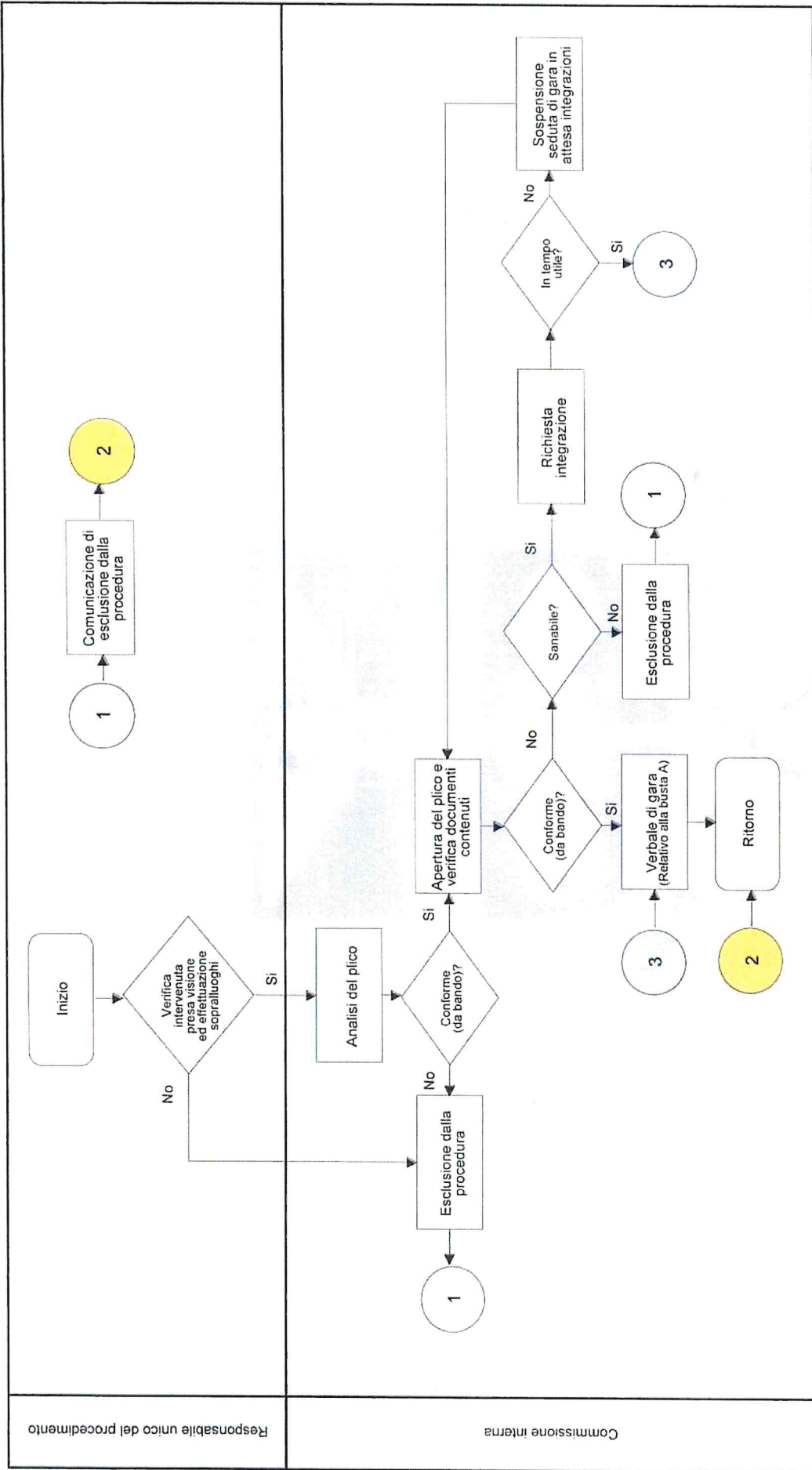

Responsabile unico del procedimento

Commissione Interna

Sub - Processo - Appalto di servizi e forniture sotto soglia – Procedura verifiche post assegnazione e contratto

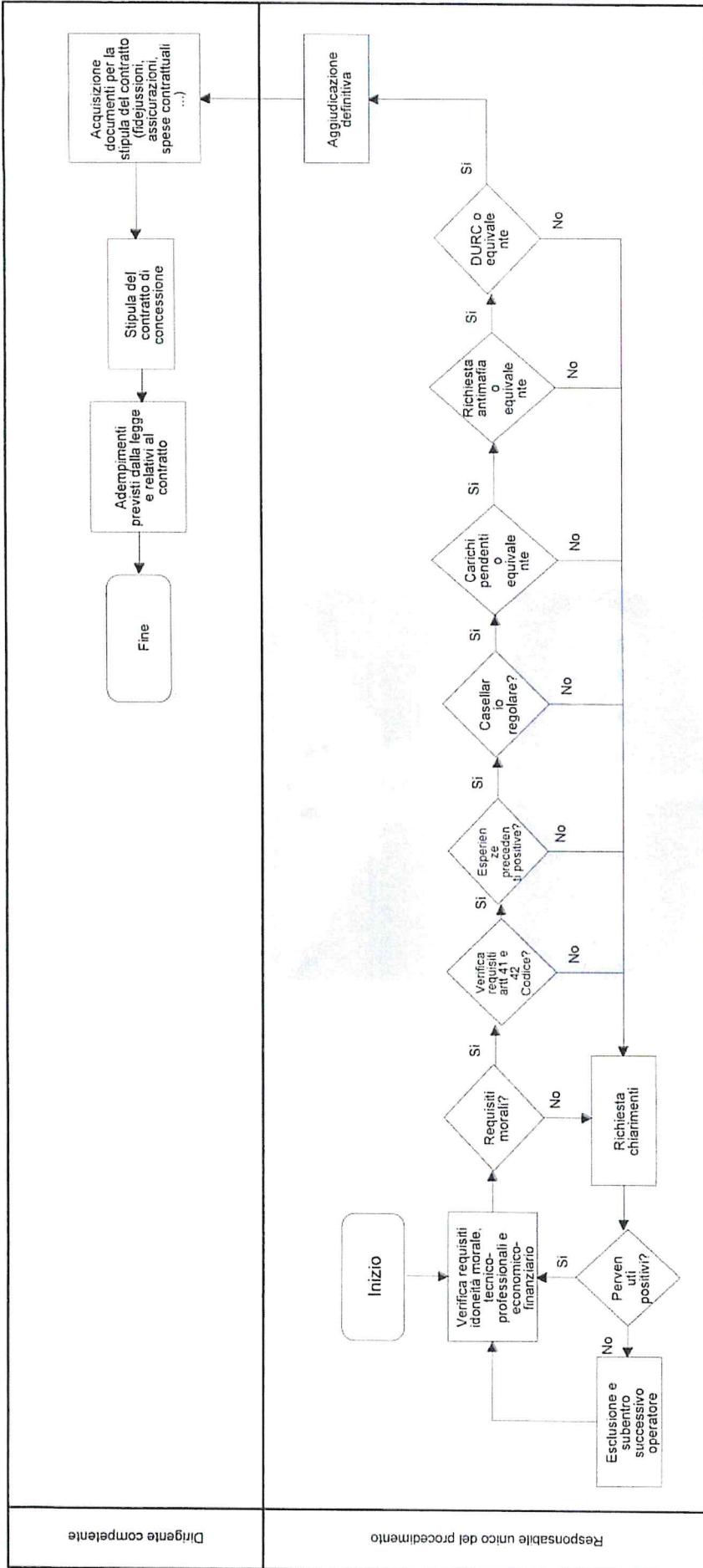

Processo - Appalto di lavori sopra soglia

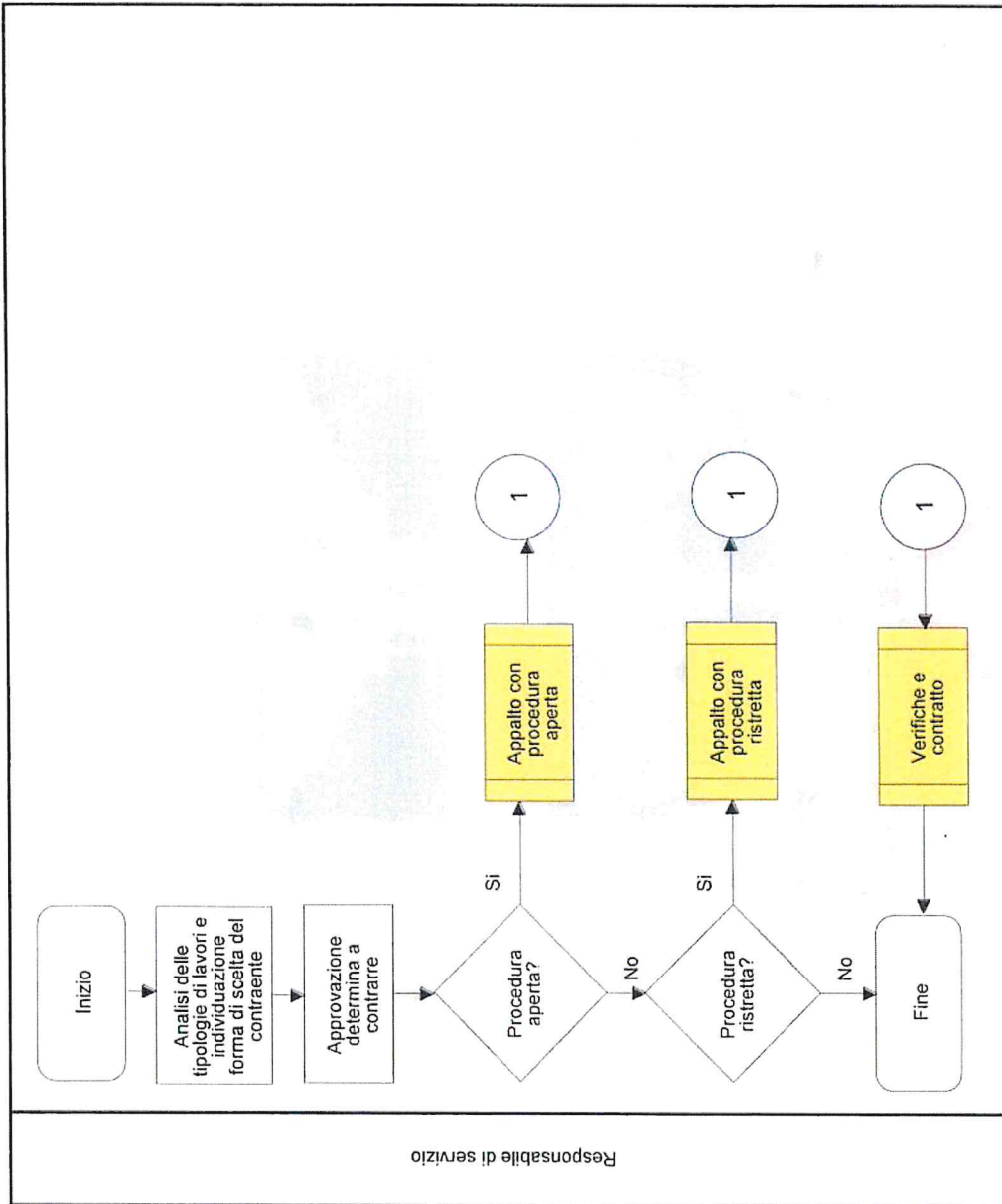

Sub - Processo - Appalto di lavori sopra soglia – Procedura aperta

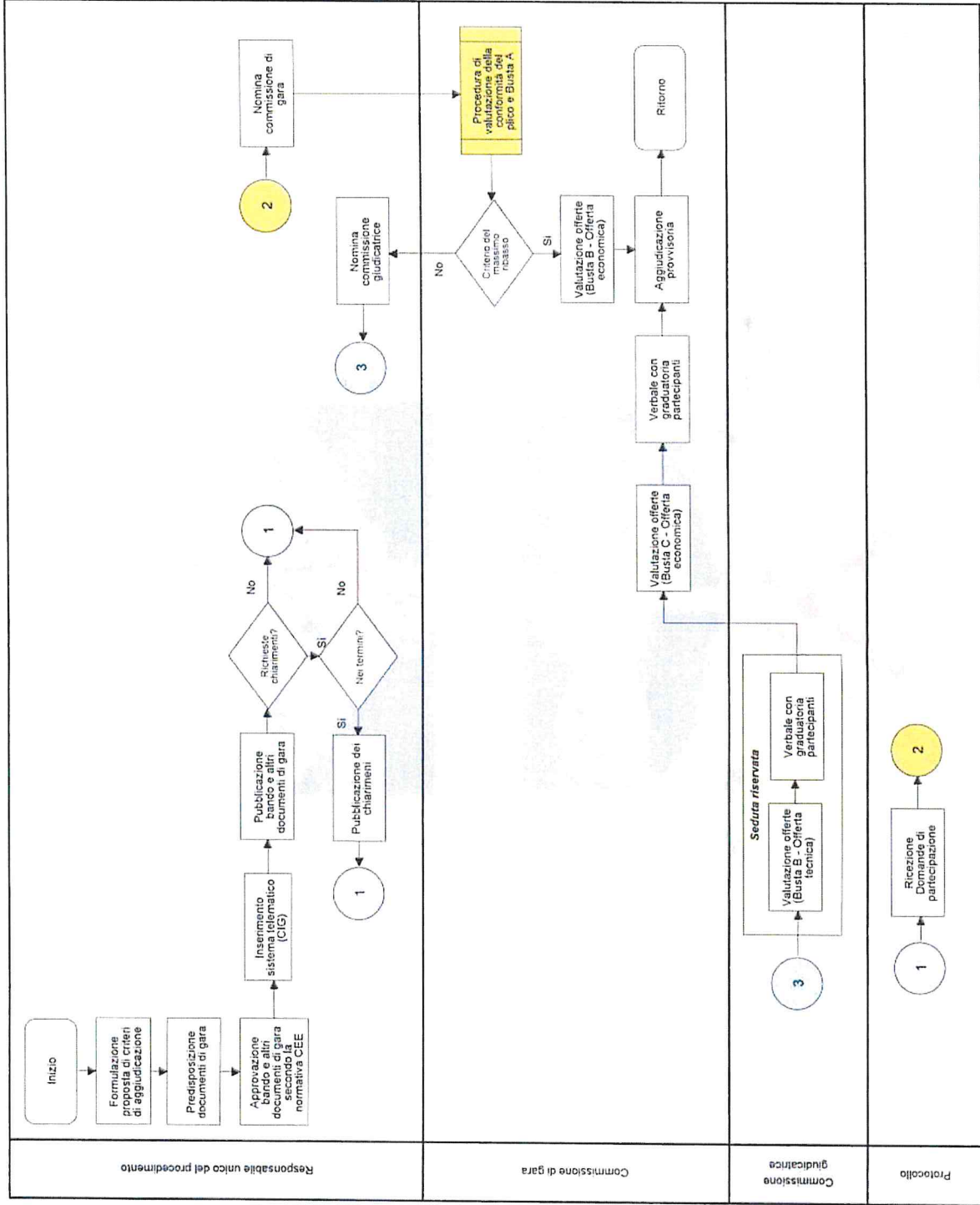

Sub - Processo - Appalto di lavori sopra soglia – Procedura ristretta

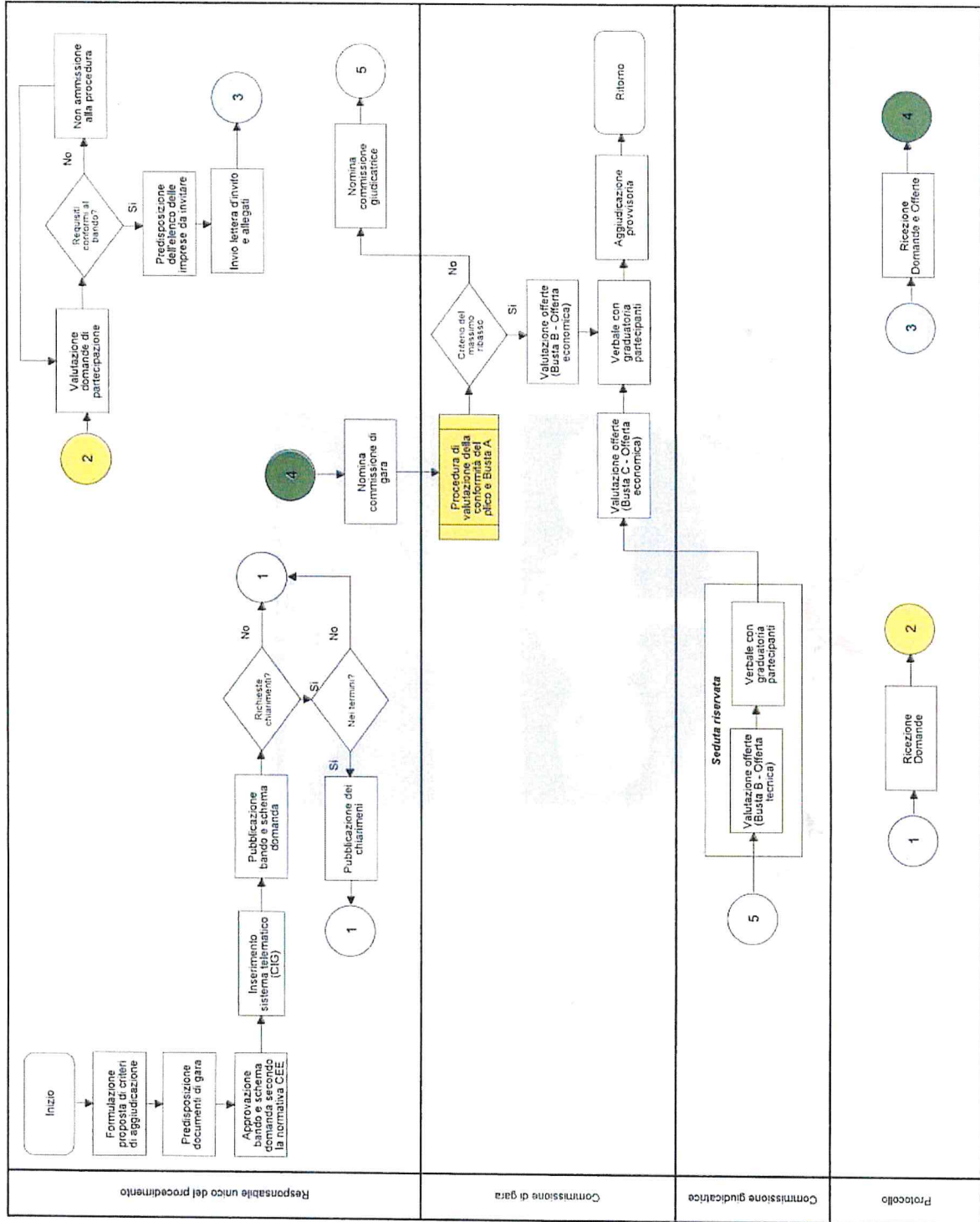

Sub - Processo - Appalto di lavori sopra soglia – Procedura di valutazione della conformità del plico e Busta A

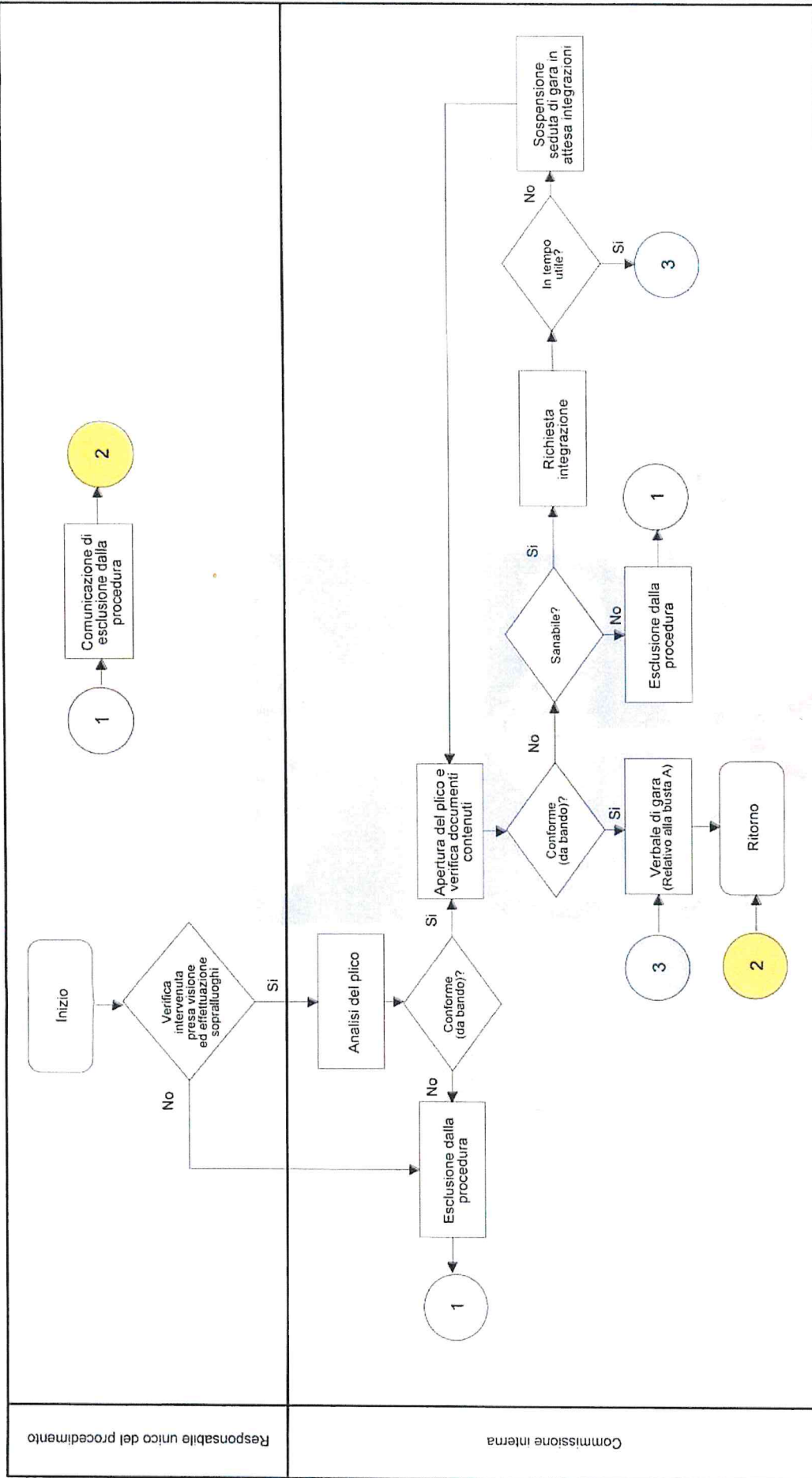

Responsabile unico del procedimento

Commissione interna

Sub - Processo - Appalto di lavori sopra soglia – Procedura verifiche post assegnazione e contratto

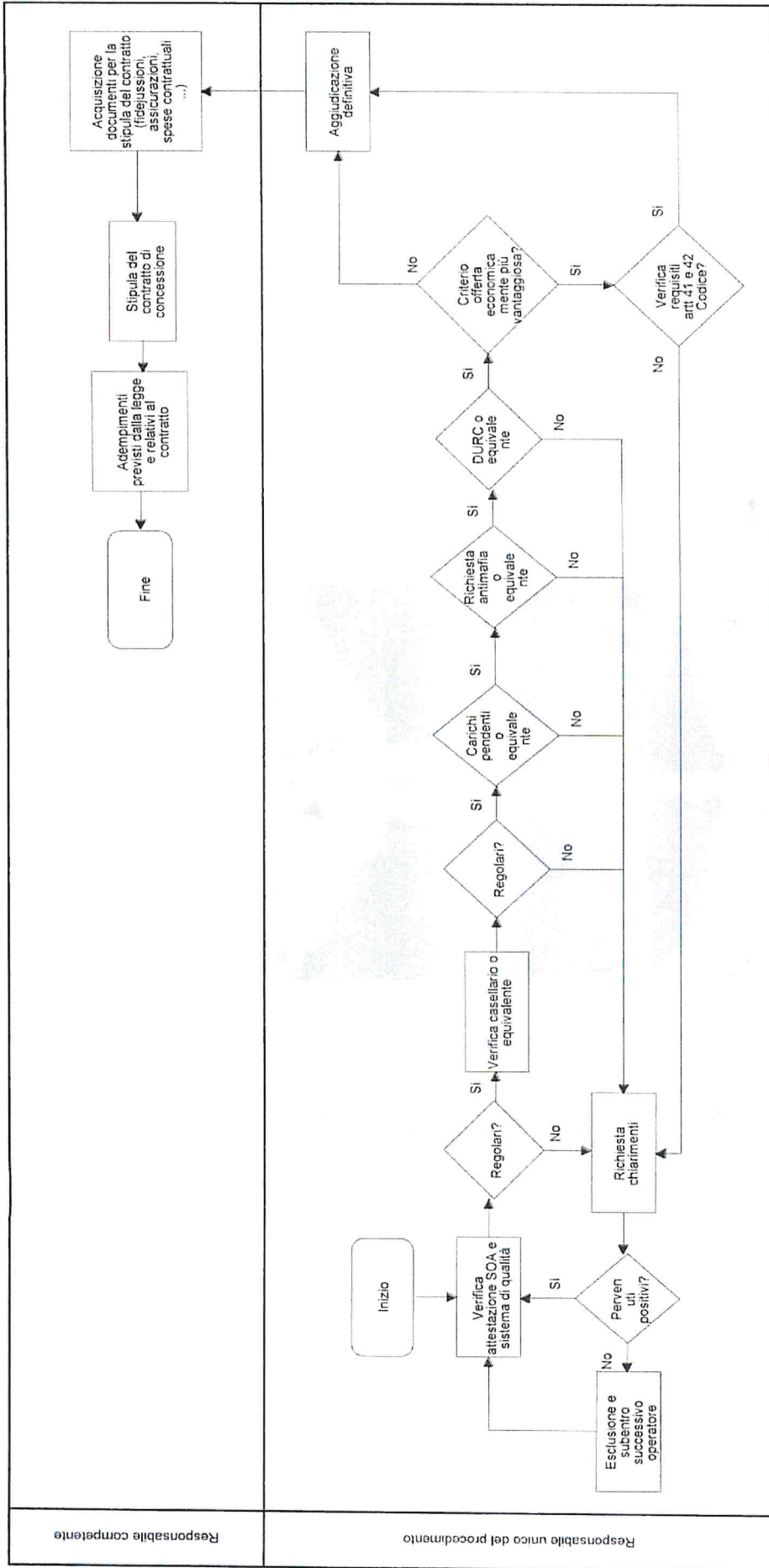

Processo - Appalto di servizi e forniture sopra soglia

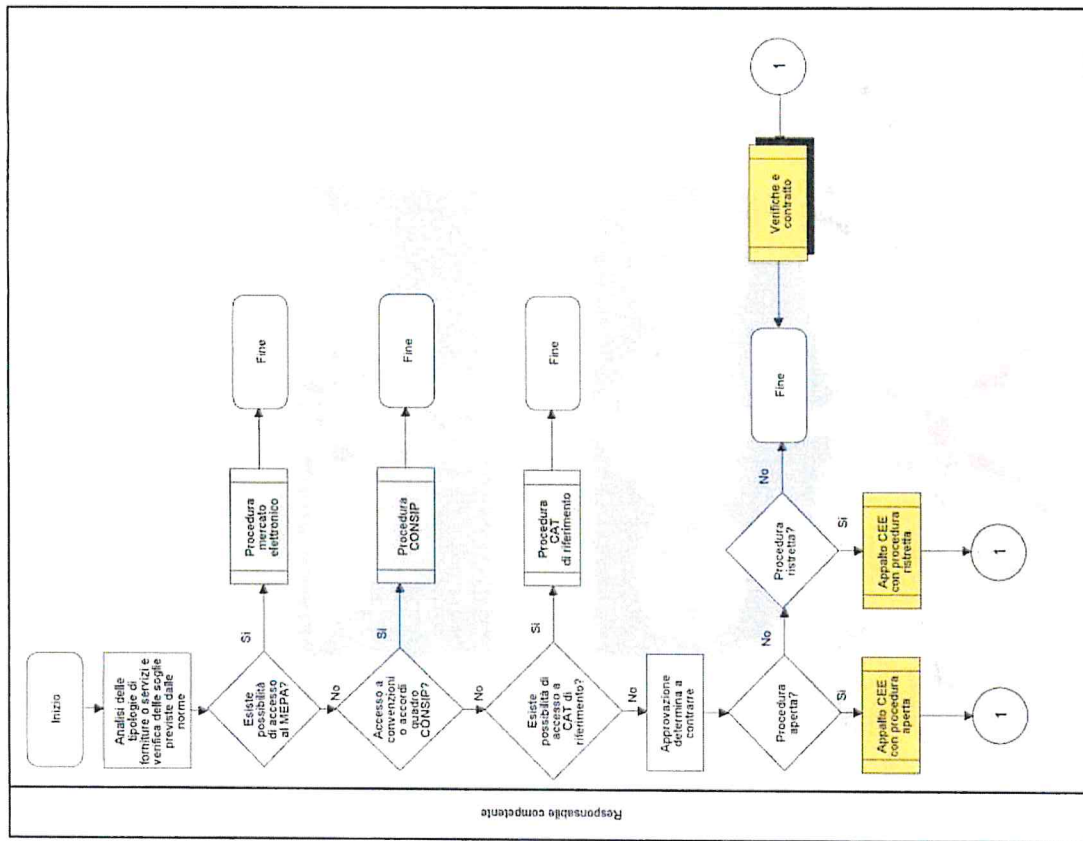

Sub - Processo - Appalto di servizi e forniture sopra soglia – Procedura aperta

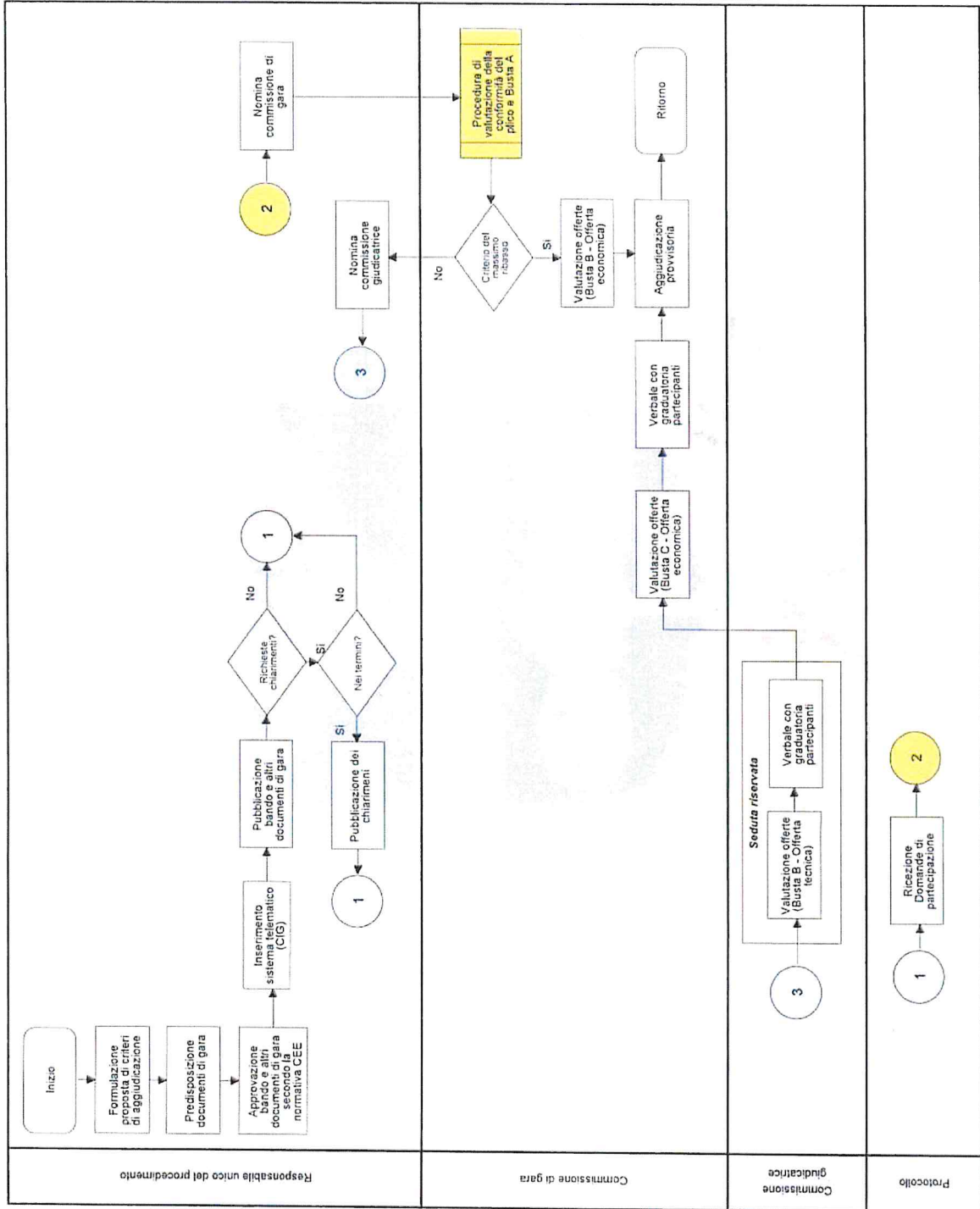

Sub - Processo - Appalto di servizi e forniture sopra soglia – Procedura ristretta

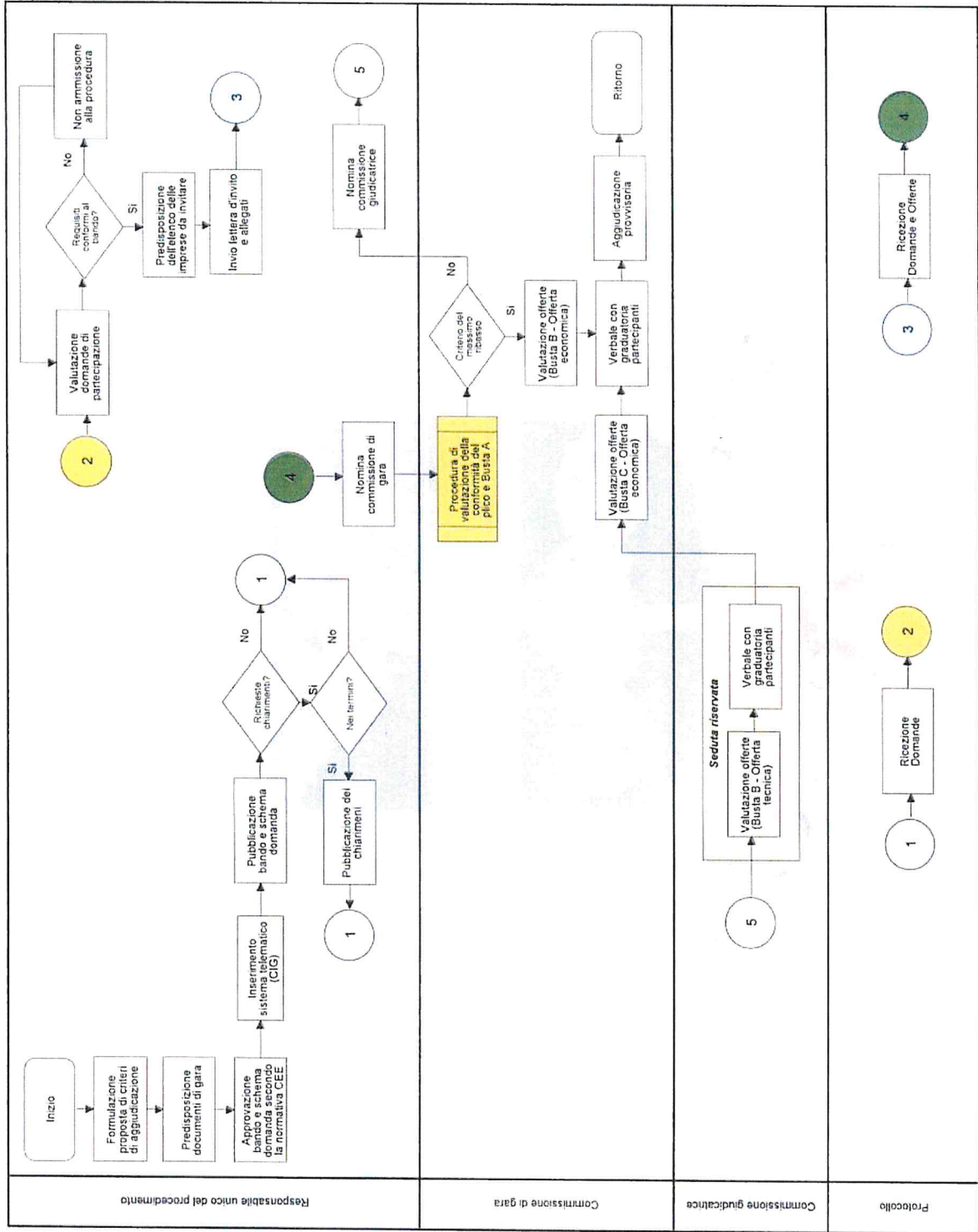

Sub - Processo - Appalto di servizi e forniture sopra soglia – Procedura di valutazione della conformità del plico e Busta A

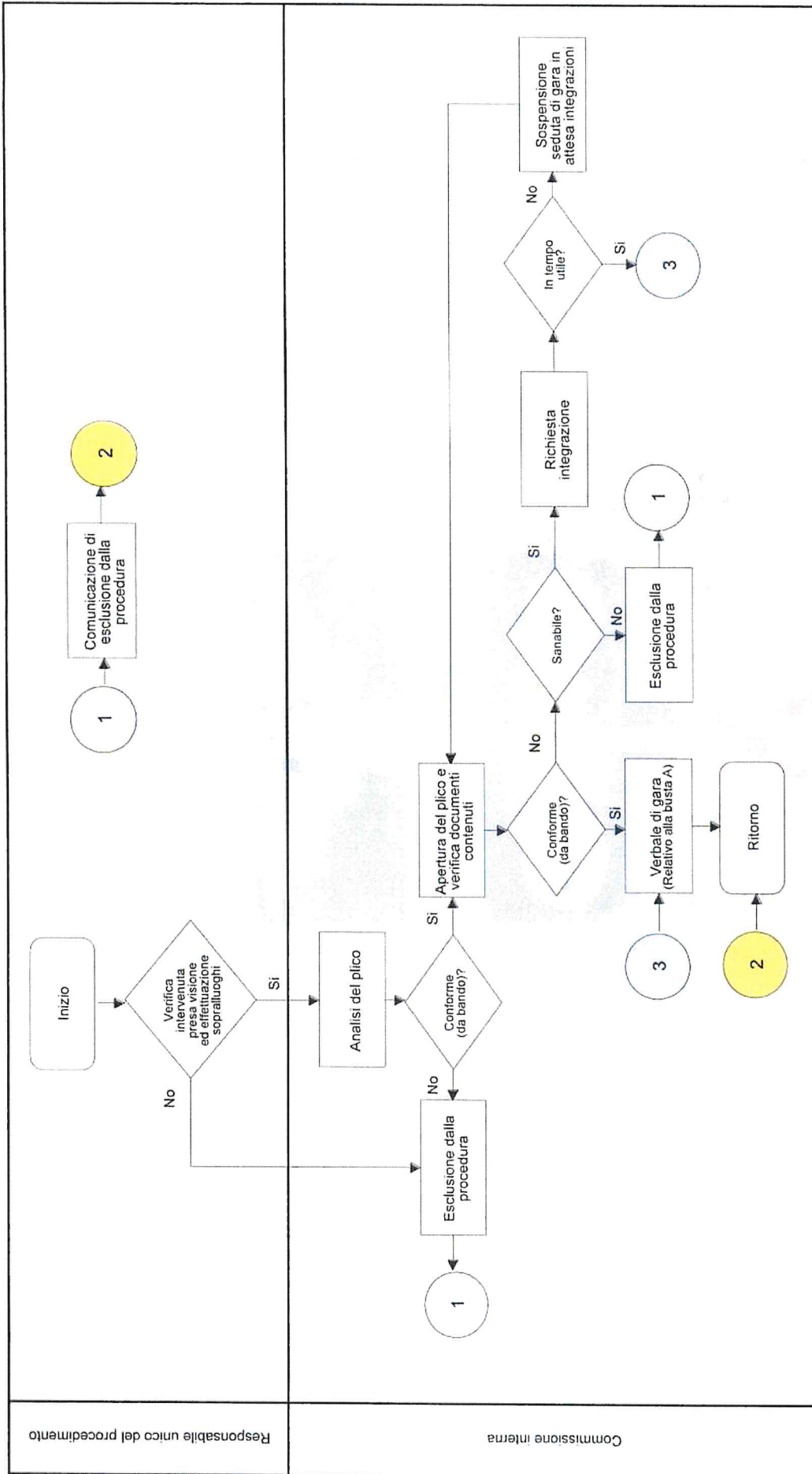

Sub - Processo - Appalto di servizi e forniture sopra soglia - Procedura verifiche post assegnazione e contratto

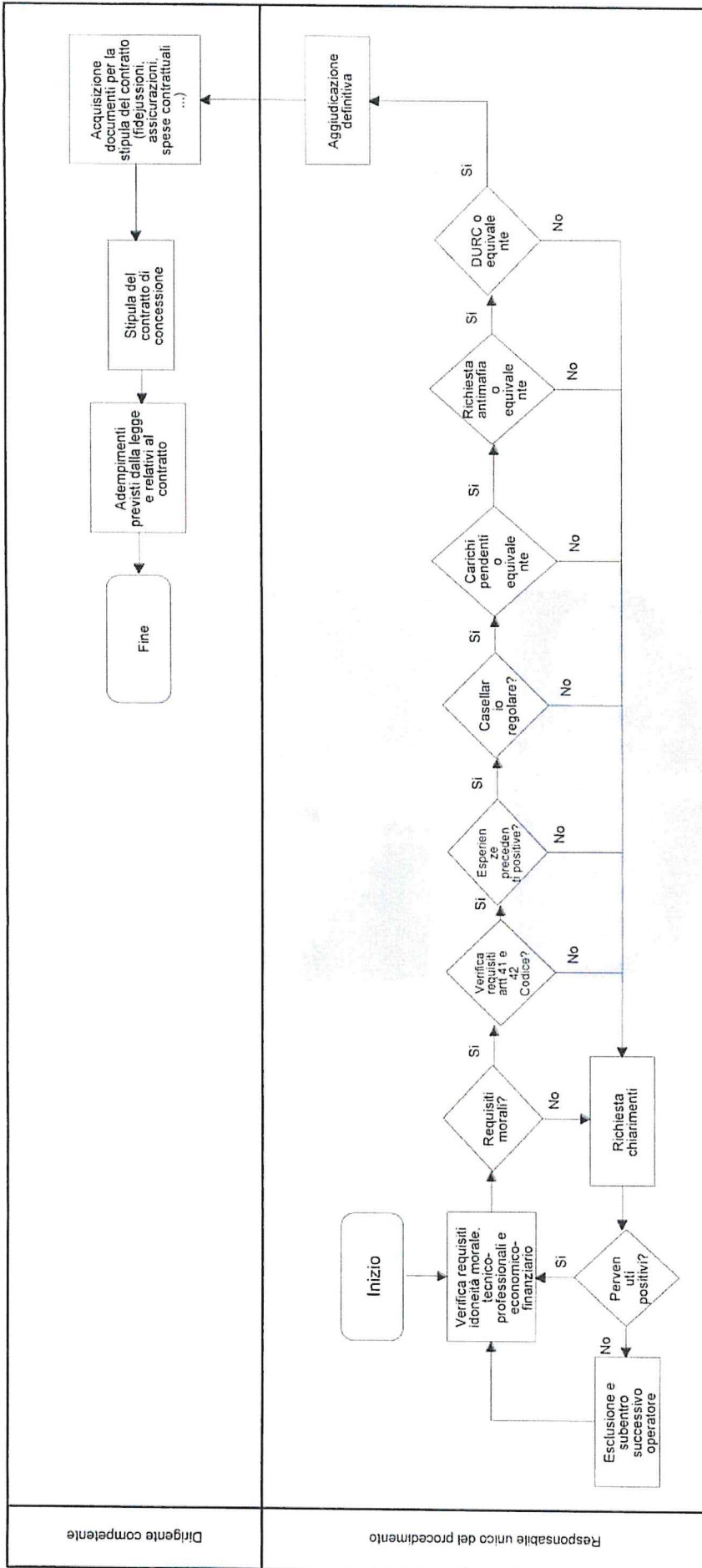

Sub - Processo - Concessione di lavori o servizi – Procedura ristretta

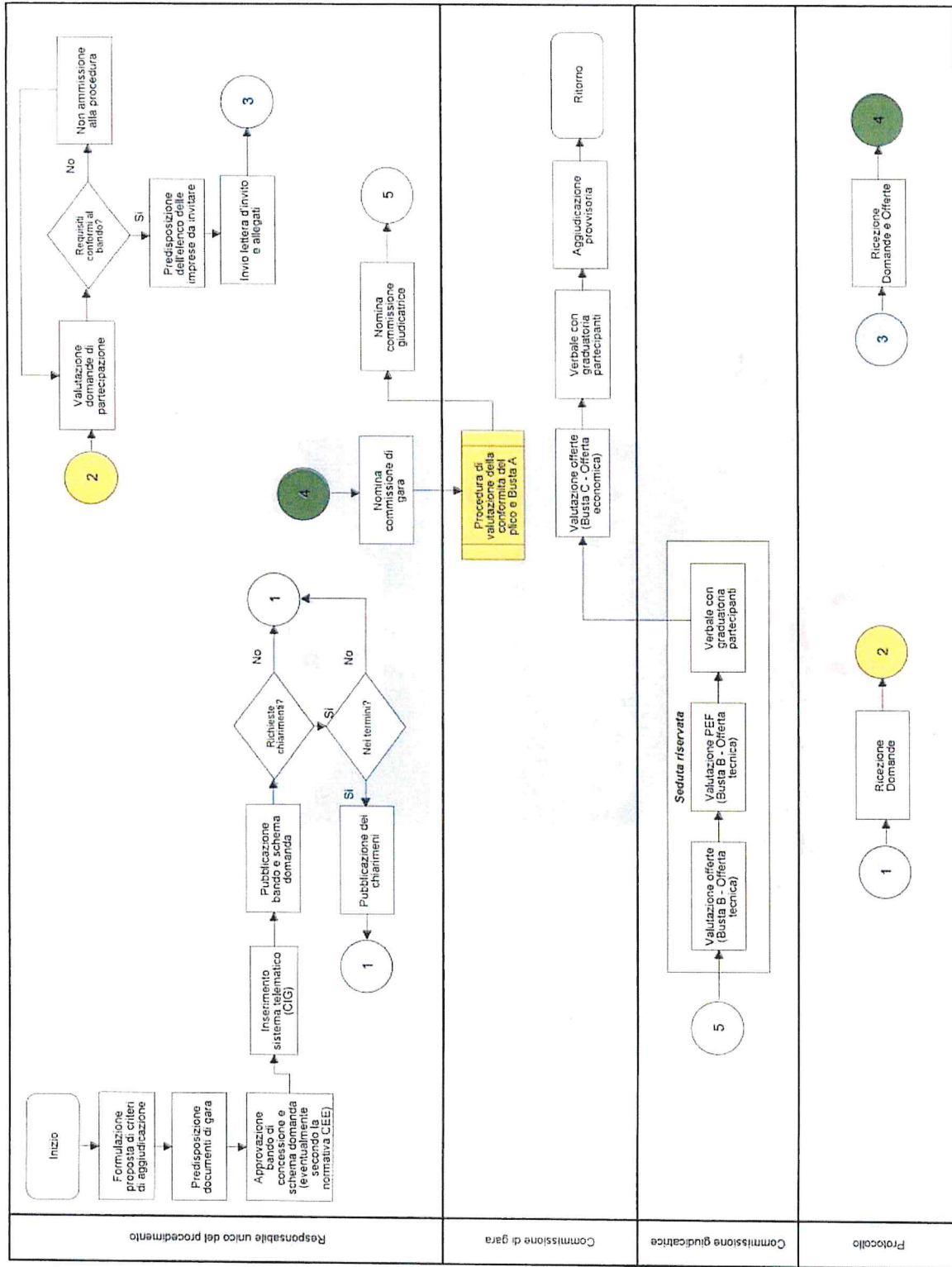

Responsabile unico del procedimento	Commissione di gara	Commissione giudicatrice	Protocollo
-------------------------------------	---------------------	--------------------------	------------

Sub - Processo - Concessione di lavori o servizi -- Procedura di valutazione della conformità del plico e Busta A

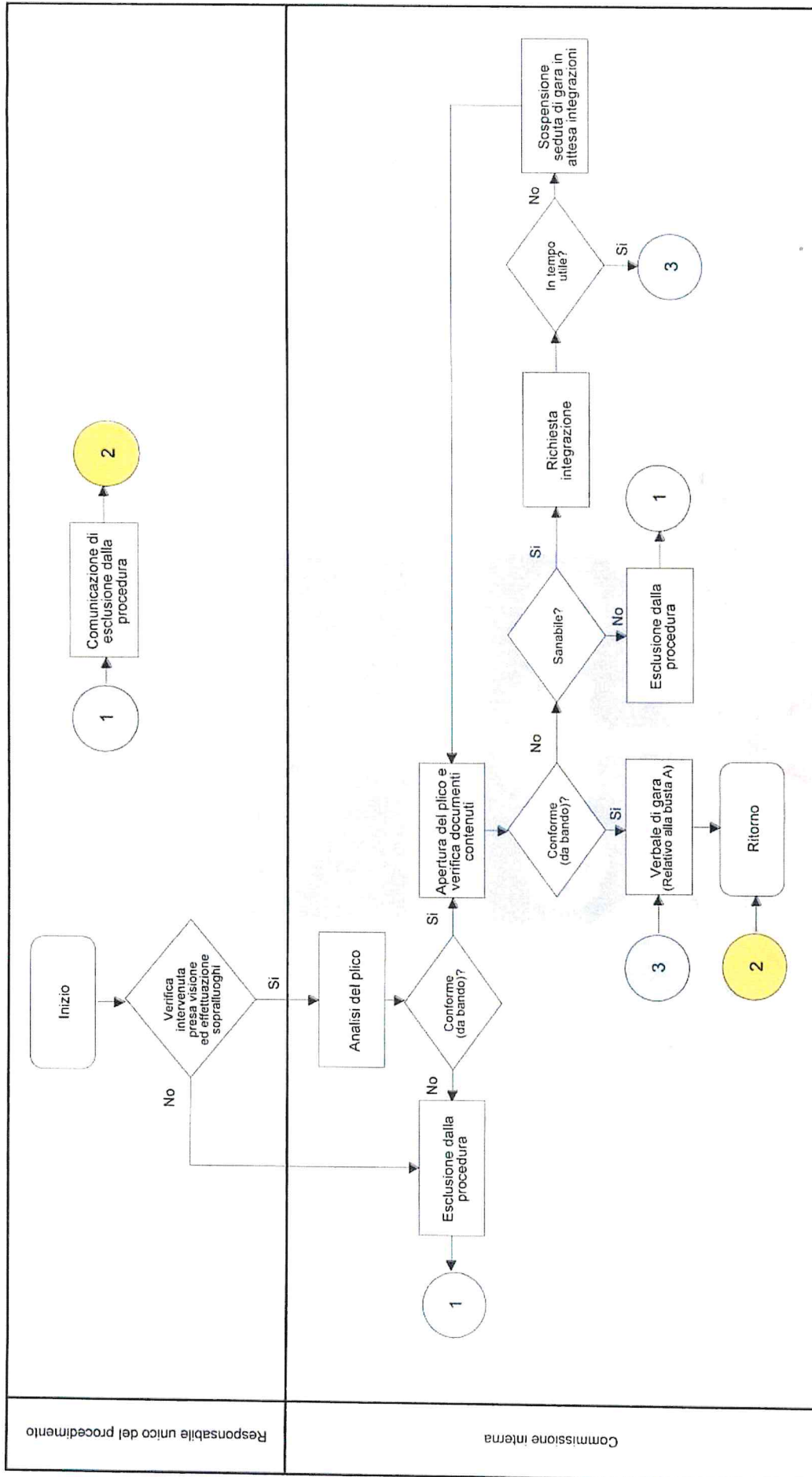

Responsabile unico del procedimento

Commissione interna

Processo - Project financing - Iniziativa privata

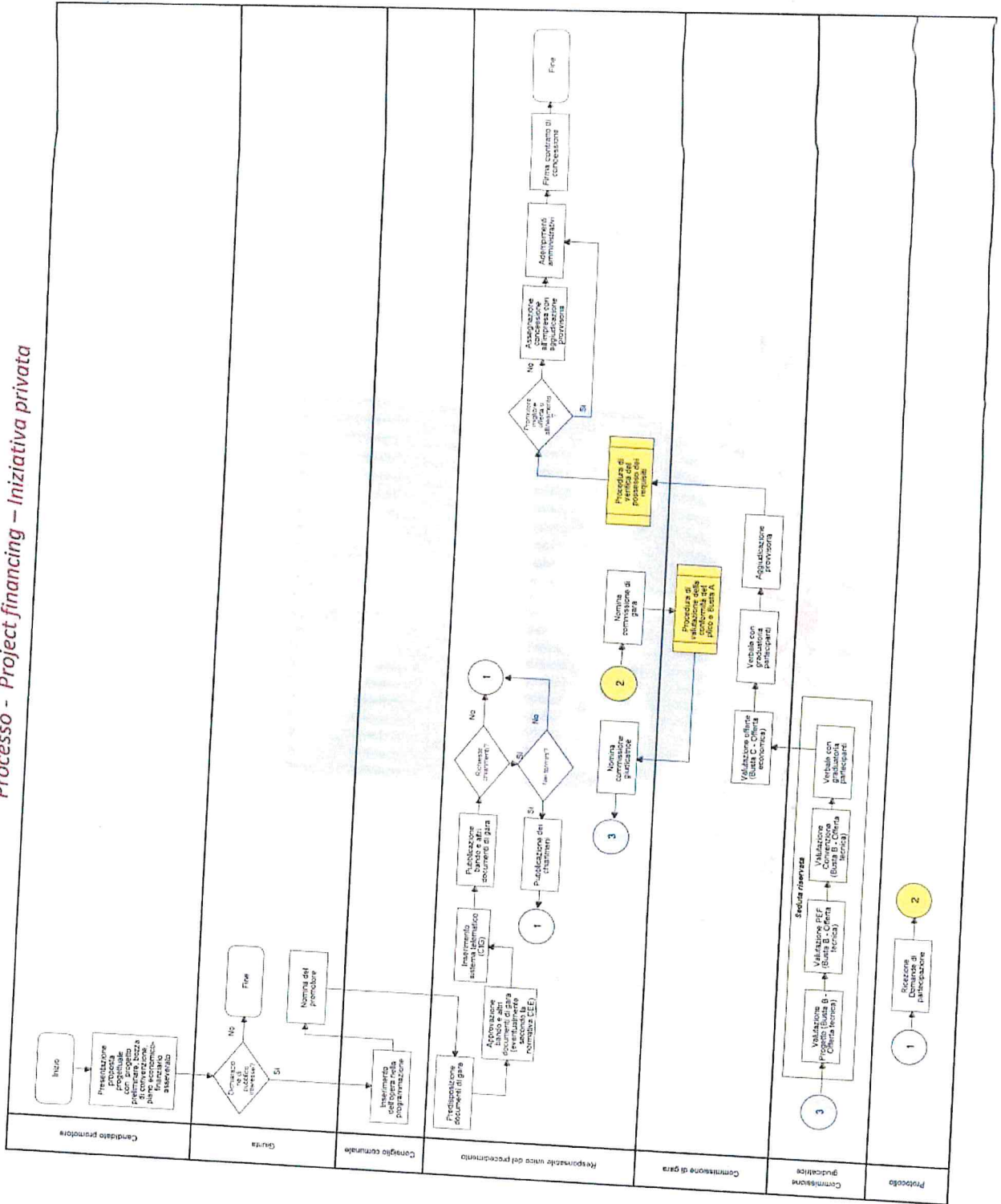

Comune di BUBBIANO

Registro dei Rischi

2.1 - AFFIDAMENTO LAVORI, SERVIZI E FORNITURE – PTCP 2023-2025	Misure di prevenzione			Ponderazione totale	
Processo	Descrizione rischio				
AFFIDAMENTO APPALTI E ALTRE PRESTAZIONI DI SERVIZI SOPRA SOGLIA COMUNITARIA	Violazione della normativa in materia di concorrenza, trasparenza ed evidenza pubblica per favorire indebitamente alcuni concorrenti	Medio	Controlli interni- rispetto normativa di settore - adempimenti di pubblicità previsti dal d.lgs. 33/2013 - presenza di componenti esterni al settore nella commissione di gara - utilizzo centrale unica di committenza- rotazione del personale		TUTTI I RESPONSABILI E SEGRETARIO
ACQUISIZIONE DI BENI O SERVIZI IN ECONOMIA	Violazione delle norme in materia di gare pubbliche - affidamento di servizi e di forniture a società compiacenti - frazionamento piano acquisti, omesso ricorso al Mercato Elettronico	Medio	controlli interni- ricorso a MEPA , convenzioni CONSIP, piattaforma online della PA - adempimenti di pubblicità previsti dal d.lgs. 33/2013 - specifica motivazioni degli atti in caso di procedure negoziate dirette - rotazione dei fornitori		TUTTI I RESPONSABILI E SEGRETARIO
Affidamento appalti e altre prestazioni di servizi SOTTO SOGLIA COMUNITARIA	Violazione delle norme in materia di gare pubbliche - affidamento di servizi e di forniture a società compiacenti - frazionamento piano acquisti, omesso ricorso al Mercato Elettronico	Medio	Violazione delle norme in materia di gare pubbliche - affidamento di servizi e di forniture a società compiacenti - frazionamento piano acquisti, omesso ricorso al Mercato Elettronico		TUTTI I RESPONSABILI E SEGRETARIO

2.1 - AFFIDAMENTO LAVORI, SERVIZI E FORNITURE - PTCF 2023-2025

		Misure di prevenzione	
Processo	Descrizione rischio	Ponderazioni totale	
ATTIVITÀ CONNESSE A STIPULAZIONE DEI CONTRATTI	Mancato controllo irregolarità o mancanza DURC e antimafia. Stipula di incarico o concessione in assenza di determina o provvedimento idoneo , scelta tipologia di contratto (contratto pubblico o scrittura privata) volto a favorire il privato	Medio	controlli interni a campione TUTTI I RESPONSABILI E SEGRETARIO
ATTIVITÀ CONNESSE ALLA GESTIONE DEI CONTRATTI (ES. VERIFICHE ESECUZIONE, LIQUIDAZIONI...)	Mancato controllo irregolarità o mancanza DURC e antimafia. Stipula di incarico o concessione in assenza di determina o provvedimento idoneo , scelta tipologia di contratto (contratto pubblico o scrittura privata) volto a favorire il privato	Medio	controlli interni a campione - TUTTI I RESPONSABILI E SEGRETARIO
GESTIONE DEGLI AFFIDAMENTI IN HOUSE E ALLA GESTIONE DEI CONTRATTI DI SERVIZIO	Violazione normativa ed omissione controlli	Medio	Relazione Ex Art. 34, Comma 20 E 21 Del D.L. 179/2012 convertito In L.221/2012 / controlli interni check-list su esecuzione contratto TUTTI I RESPONSABILI E SEGRETARIO

Registro dei Rischi 2023-2025

Procedimento		Appalti lavori sopra e sotto soglia				Misure di prevenzione	
Fase/ Sub-Procedimento	Descrizione rischio	Probabilità	Impatto	Ponderazione totale			
Predisposizione documenti di gara	Definizione dei requisiti di accesso alla gara e, in particolare, dei requisiti tecnico-economici dei concorrenti al fine di favorire un'impresa	3	3	9	La fase di predisposizione dei requisiti deve essere effettuata in équipe formata da soggetti con preparazione professionale differenziata.		Org
Valutazione offerte (Busta B - Offerta tecnica)	L'applicazione del criterio dell'offerta economicamente più vantaggiosa, può lasciare ampi elementi di discrezionalità di valutazione dei progetti tecnici.	4	4	16	L'approvazione di un regolamento per la disciplina dei contratti potrebbe specificare gli ambiti entro i quali possono operare i diversi criteri di valutazione delle offerte.		Org
Nomina commissione giudicatrice	La composizione della commissione di valutazione delle offerte tecniche può essa stessa essere prodromica del rischio precedente.	4	4	16	Se i commissari sono "esterni" è conveniente che diventi prassi comune la richiesta di designazione da parte degli ordini, con la consuetudine della rotazione. Una policy interna può ulteriormente specificare le modalità.		Org
Individuazione di almeno cinque operatori economici (a rotazione)	L'individuazione delle imprese da invitare può rappresentare un elemento di selezione <i>pilotata</i> della platea di riferimento.	4	4	16	L'istituzione dell'elenco degli operatori economici di riferimento. Anche in questo caso è opportuno applicare il criterio della rotazione.		Org

Tabella 1 - Legenda

Sigla	Tipologia di misura
Obb	Misura obbligatoria
Org	Misura organizzativa
Com	Misura comportamentale
Tra	Misura trasversale

Comune di BUBBIANO

Piano Triennale di Prevenzione della Corruzione 2023-2025

Allegato 5

3. Area Autorizzazioni e Concessioni (Provvedimenti ampliativi della sfera giuridica dei destinatari privi di effetto economico diretto ed immediato per il destinatario): **Registro dei rischi**

Registro dei Rischi

3.75 - AUTORIZZAZIONI E CONCESSIONI PTPC 2023-2025	Processo	Descrizione rischio	Ponderazione totale	Misure di prevenzione	RESPONSABILE SERVIZIO AMMINISTRATIVO
ACQUISTO, CONSERVAZIONE, RIACQUISTO E RINUNCIA DELLA CITTADINANZA ITALIANA.	errata o falsa annotazione - omissione controlli	Basso	controlli interni a campione , con particolare riferimento alla documentazione presentata e ai tempi di chiusura dei procedimenti	RESPONSABILE SERVIZIO AMMINISTRATIVO	
ANNOTAZIONI A MARGINE DEGLI ATTI DI STATO CIVILE	errata o falsa annotazione	Basso	standardizzazione della procedura, rotazione dipendenti nei compiti di controllo	RESPONSABILE SERVIZIO AMMINISTRATIVO	
AUTENTICA DI COPIA, DI FIRMA, DI FOTO	errata autenticazione	Basso	standardizzazione della procedura, rotazione dipendenti nei compiti di controllo	RESPONSABILE SERVIZIO AMMINISTRATIVO	
AUTORIZZAZIONE ALLA CONCESSIONE DEGLI INCENTIVI PREVISTI DALLA LEGGE 10/1991	Autorizzazione alla concessione degli incentivi previsti dalla legge 10/1991	Medio	formalizzazione criteri di assegnazione delle pratiche- - controlli interni a campione	RESPONSABILE AMBIENTE	
AUTORIZZAZIONE ALLO SVOLGIMENTO DI MANIFESTAZIONI TEMPORANEE	rilascio di autorizzazione in carenza dei requisiti normativa di settore	Medio	formalizzazione criteri di assegnazione delle pratiche- controlli interni a campione	RESPONSABILE AMBIENTE /SUAP	
AUTORIZZAZIONE INSTALLAZIONE PER IMPIANTI ENERGIE RINNOVABILI	Autorizzazione installazione per impianti energie rinnovabili	Medio	formalizzazione criteri di assegnazione delle pratiche- controlli interni a campione	RESPONSABILE AMBIENTE/SU AP	

**3.75 - AUTORIZZAZIONI E CONCESSIONI PTPC
2023-2025**

Misure di prevenzione			
Processo	Descrizione rischio	Ponderazioni totale	RESPONSABILE SUE
AUTORIZZAZIONE PAESAGGISTICO-AMBIENTALE	illegittimo rilascio - contrasto con normativa urbanistico-edilizia	Medio	formalizzazione criteri di assegnazione delle pratiche- procedura informatizzata che garantisca tracciabilità delle pratiche- controlli interni a campione Autorizzazione paesaggistico-ambientale
AUTORIZZAZIONE PER L'INSTALLAZIONE A CARATTERE PERMANENTE -INSEGNE, TARGHE E TENDE	rilascio in violazione delle norme di settore - eccesso di tempi nel rilascio	Medio	Formalizzazione criteri di assegnazione delle pratiche- procedura informatizzata che garantisca tracciabilità delle pratiche- controlli interni a campione
AUTORIZZAZIONE PER NUOVE APERTURE/MODIFICHE SOSTANZIALI IMPIANTI DI CARBURANTI	autorizzazione per nuove aperture/modifiche sostanziali Impianti di carburanti	Medio	formalizzazione criteri di assegnazione delle pratiche- procedura informatizzata che garantisca tracciabilità delle pratiche- controlli interni a campione
CONTROLLO DELLE COMUNICAZIONE COMPORTANTI MANOMISSIONE DI SUOLO PUBBLICO	Autorizzazioni concesse al di fuori delle norme regolatrici - omesso controllo	Medio	formalizzazione criteri di assegnazione delle pratiche- - controlli interni a campione
CONTROLLO DELLE SEGNALAZIONI CERTIFICATE DI INIZIO ATTIVITÀ	controllo delle segnalazioni certificate di inizio attività	Medio	standardizzazione procedura - rotazione personale incaricato del controllo - creazione supporti operativi per l'effettuazione dei controlli - procedura informatizzata per la tracciabilità dell'operato
CONTROLLO DENUNCIA DI INIZIO ATTIVITÀ (DIA)	controllo Denuncia di Inizio Attività (DIA)	Medio	rotazione personale incaricato del controllo - creazione supporti operativi per l'effettuazione dei controlli - procedura informatizzata per la tracciabilità dell'operato
CONTROLLO SEGNALAZIONE CERTIFICATA DI INIZIO ATTIVITÀ (SCIA) (COMMERCIO E ATTIVITÀ PRODUTTIVE)	omesso controllo	Medio	rotazione personale incaricato del controllo mediante convenzione con altro ente - creazione supporti operativi per l'effettuazione dei controlli - procedura informatizzata per la tracciabilità dell'operato

**3.75 - AUTORIZZAZIONI E CONCESSIONI PTPC
2023-2025**

		Misure di prevenzione		
Processo	Descrizione rischio	Ponderazione totale		
DICHIARAZIONE SOSTITUTIVA DI ATTO DI NOTORIETÀ	errata attestazione	Medio	standardizzazione della procedura, rotazione dipendenti nei compiti di controllo	RESPONSABILE TUTTI I SERVIZI
GESTIONE DELLE ASSEGNAZIONI DI EDILIZIA RESIDENZIALE CONVENZIONATA	assegnazione illegittima degli alloggi per mancato possesso dei requisiti, errato calcolo della somma dovuta o omesso pagamento	Medio	procedura che garantisca tracciabilità delle pratiche- controlli interni a campione	RESPONSABILE SERVIZI ALLA PERSONA E TECNICO
PROCEDURA INFORMATIZZATA CHE GARANTISCA TRACCIABILITÀ DELLE PRATICHE- CONTROLLI INTERNI A CAMPIONE	rilascio del permesso di costruire in violazione della normativa urbanistico-edilizia	Medio	rilascio del permesso di costruire in violazione della normativa urbanistico-edilizia	RESPONSABILE SERVIZIO TECNICO
LICENZA DI SALA PUBBLICA DA GIOCO O LOCALI DA TRATTENIMENTO	rilascio della licenza in violazione della normativa di settore	Medio	formalizzazione criteri di assegnazione delle pratiche- procedura informatizzata che garantisca tracciabilità delle pratiche- controlli interni a campione	RESPONSABILE SUAP
OCCUPAZIONE PERMANENTE DI SUOLO PUBBLICO PER PASSI/ACCESSI CARRABILI (COSAP)	Autorizzazioni concesse al di fuori delle norme regolatrici - omesso controllo	Medio	formalizzazione criteri di assegnazione delle pratiche- - controlli interni a campione	RESPONSABILE SUAP
OCCUPAZIONE SUOLO PUBBLICO - PER OPERE DI ARREDO URBANO (COSAP)	Autorizzazioni concesse al di fuori delle norme regolatrici - omesso controllo	Medio	formalizzazione criteri di assegnazione delle pratiche- - controlli interni a campione	RESPONSABILE SUAP/TECNICO

3.75 - AUTORIZZAZIONI E CONCESSIONI PTPC 2023-2025

		Misure di prevenzione	
Processo	Descrizione rischio	Ponderazione totale	
PARERI PREVENTIVI SU PROGETTI EDILIZI O SU SPECIFICI PROBLEMI URBANISTICI-EDILIZI	disomogeneità dei criteri di valutazione	Medio	implementazione trasparenza definendo criteri applicativi sugli atti di contenuto discrezionale (ATTI DI INDIRIZZO , standardizzazione atti e convenzioni)
PROCEDIMENTI AUTORIZZATORI PER SPETTACOLI VIAGGIANTI E CIRCENSI	rilascio dell'autorizzazione in violazione della normativa di settore - omissione dei controlli	Medio	formalizzazione criteri di assegnazione delle pratiche- procedura informatizzata che garantisca tracciabilità delle pratiche- controlli interni a campione
PROCEDIMENTI AUTORIZZATORI PER TAXI	rilascio dell'autorizzazione in violazione della normativa di settore - omissione dei controlli	Medio	formalizzazione criteri di assegnazione delle pratiche- procedura informatizzata che garantisca tracciabilità delle pratiche- controlli interni a campione
PROCEDIMENTO AUTORIZZATORI PER VENDITA QUOTIDIANI E PERIODICI	rilascio dell'autorizzazione in violazione della normativa di settore - omissione dei controlli	Medio	rilascio dell'autorizzazione in violazione della normativa di settore - omissione dei controlli
RICHIESTA DI ACCESSO AGLI ATTI E PROVVEDIMENTI AMMINISTRATIVI	illegittimo diniego dell'istanza per favorire soggetto terzo	Medio	Controlli interni a campione - applicazione regolamento - monitoraggio dei tempi
RILASCIO AUTORIZZAZIONE COMMERCIO AL DETTAGLIO MEDIE/GRANDI STRUTTURE DI VENDITA	rilascio dell'autorizzazione in violazione della normativa di settore - omissione controlli	Medio	formalizzazione criteri di assegnazione delle pratiche- procedura informatizzata che garantisca tracciabilità delle pratiche- controlli interni a campione

**3.75 - AUTORIZZAZIONI E CONCESSIONI PTPC
2023-2025**

		Misure di prevenzione		
Processo	Descrizione rischio	Ponderazioni totale		
RILASCIO AUTORIZZAZIONE COMMERCIO AL DETTAGLIO MEDIE/GRANDI STRUTTURE DI VENDITA	rilascio dell'autorizzazione in violazione della normativa di settore - omissione controlli	Medio	formalizzazione criteri di assegnazione delle pratiche- procedura informatizzata che garantisca tracciabilità delle pratiche- controlli interni a campione (mediante convenzione con altro ente)	RESPONSABILE SUAP
RILASCIO AUTORIZZAZIONE COMMERCIO AL DETTAGLIO SU AREE PUBBLICHE	rilascio dell'autorizzazione in violazione della normativa di settore - omissione dei controlli	Medio	standardizzazione della procedura formalizzazione criteri di assegnazione delle pratiche- procedura informatizzata che garantisca tracciabilità delle pratiche- controlli interni a campione	RESPONSABILE SUAP
RILASCIO AUTORIZZAZIONI CIMITERIALI	Autorizzazioni concesse al di fuori delle norme regolatrici - omesso controllo	Medio	formalizzazione criteri di assegnazione delle pratiche- procedura informatizzata che garantisca tracciabilità delle pratiche- controlli interni a campione	RESPONSABILE SERVIZIO AMMINISTRAT IVO E TECNICO
RILASCIO CARTA DI IDENTITÀ	rilascio del documento di identità a soggetto non idoneo	Medio	rilascio del documento di identità a soggetto non idoneo	RESPONSABILE SERVIZIO AMMINISTRAT IVO/DEMOGRA FICO
RILASCIO DI AUTORIZZAZIONI TEMPORANEE PER LA VENDITA AL DETTAGLIO E SOMMINISTRAZIONE SU AREE PUBBLICHE NELL'AMBITO DI EVENTI CULTURALI ED AGGREGATIVI	rilascio dell'autorizzazione in violazione della normativa di settore - omissione dei controlli	Medio	formalizzazione criteri di assegnazione delle pratiche- procedura che garantisca tracciabilità delle pratiche- controlli interni a campione	RESPONSABILE SUAP
RILASCIO/ RINNOVO CERTIFICATO IDONEITÀ ALLOGGIATIVA	rilascio e rinnovo in violazione delle norme di settore - eccesso di tempi nel rilascio	Medio	formalizzazione criteri di assegnazione delle pratiche- procedura che garantisca tracciabilità delle pratiche- controlli interni a campione	RESPONSABILE TECNICO

**3.75 - AUTORIZZAZIONI E CONCESSIONI PTPC
2023-2025**

Processo	Descrizione rischio	Ponderazione totale	Misure di prevenzione	6
TRASCRIZIONE ATTI DI STATO CIVILE	omessa, incompleta o falsa trascrizione	Basso	standardizzazione della procedura,, rotazione dipendenti nei compiti di controllo	RESPONSABILE SERVIZIO AMMINISTRATIVO/DEMOGRAFICI
CERTIFICATO DI CONFORMITÀ EDILIZIA E AGIBILITÀ (CCEA)	rilascio in violazione delle norme di settore - eccesso di tempi nel rilascio- omesso controllo	Medio	formalizzazione criteri di assegnazione delle pratiche- procedura che garantisca tracciabilità delle pratiche- controlli interni a campione	RESPONSABILE TECNICO
RILASCIO CERTIFICAZIONI URBANISTICHE	rilascio certificato in violazione della normativa urbanistico - edilizia	Medio	formalizzazione criteri di assegnazione delle pratiche- procedura che garantisca tracciabilità delle pratiche- controlli interni a campione	RESPONSABILE TECNICO

Comune di BUBBIANO

Piano Triennale di Prevenzione della Corruzione 2023-2025

Allegato 6

3. Area Concessioni ed erogazioni di contributi/sovvenzioni (Provvedimenti ampliativi della sfera giuridica dei destinatari con effetto economico diretto ed immediato per il destinatario):

**Mappe dei procedimenti con mappatura grafica
e Registro dei rischi**

Registro dei Rischi

4.13 - CONCESSIONE ED EROGAZIONE DI CONTRIBUTI/SOVVENZIONI PTPC 2023-2025		Misure di prevenzione	
Processo	Descrizione rischio	Ponderazione totale	
ACCORDI COLLUSIVI PER PREMIALITÀ INDEBITE	erogazione contributi agli Istituti scolastici per sostegno a offerta formativa, per servizi complementari, per rimborso spese previste per legge	Medio	massima trasparenza mediante adozione di avviso pubblico, Standardizzazione della procedura
ASSEGNO DI MATERNITÀ E NUCLEO FAMILIARE	erogazione illegittima - errato calcolo	Medio	distinzione della procedura di erogazione in fasi diverse e suddivisione ruoli e responsabilità - procedura informatizzata che garantisca tracciabilità delle pratiche- controlli interni a campione
ATTIVAZIONE SERVIZI DOMICILIARI	arbitrarietà della valutazione effettuata per favorire gli utenti	Medio	controlli interni a campione
CONCESSIONE DI PATROCINI E ORGANIZZAZIONE EVENTI	sistemi clientelari	Medio	standardizzazione procedura e regolamentazione. Controlli interni a campione
DETERMINAZIONE RETTE	Non corretto calcolo della retta	Medio	standardizzazione della procedura - pubblicità degli elementi che formano le graduatorie per l'accesso - procedura informatizzata che garantisca tracciabilità delle pratiche- controlli interni a campione

4.13 - CONCESSIONE ED EROGAZIONE DI CONTRIBUTI/SOVVENZIONI PTPC 2023-2025

		Misure di prevenzione	
Processo	Descrizione rischio	Ponderazione totale	RESPONSABILE SERVIZIO ALLA PERSONA
DOMANDE PER OTTENIMENTO CONTRIBUTO REGIONALE DOTE SCUOLA	Non corretta valutazione dei requisiti per favorire indebitamente alcuni utenti	Medio	standardizzazione della procedura, distinzione della procedura di erogazione in fasi diverse e suddivisione ruoli e responsabilità - procedura informatizzata che garantisca tracciabilità delle pratiche- controlli interni a campione
EROGAZIONE CONTRIBUTI AGLI ISTITUTI SCOLASTICI PER SOSTEGNO A OFFERTA FORMATIVA, PER SERVIZI COMPLEMENTARI, PER RIMBORSO SPESE PREVISTE PER LEGGE	Omissione del controllo sulle rendicontazioni prodotte	Medio	Standardizzazione della procedura - controlli interni a campione
EROGAZIONE CONTRIBUTI A SOGGETTI DEL TERZO SETTORE	illegittima erogazione del contributo per carenza requisiti	Medio	Verifica delle procedure regolamentari adottate e dei criteri di assegnazione
EROGAZIONE DI CONTRIBUTI AD ENTI ED ASSOCIAZIONI	Ampia discrezionalità nella valutazione dei progetti e delle iniziative presentate da Enti ed Associazioni , con conseguente rischio di arbitarietà nell'erogazione dei contributi	Medio	Verifica delle procedure regolamentari adottate e dei criteri di assegnazione
ISCRIZIONE AI SERVIZI SCOLASTICI, RISTORAZIONE, TRASPORTO SCOLASTICO	Violazione delle norme regolamentari - alterazione delle graduatorie	Medio	standardizzazione della procedura - pubblicità degli elementi che formano le graduatorie per l'accesso - procedura informatizzata che garantisca tracciabilità delle pratiche- controlli interni a campione

4.13 - CONCESSIONE ED EROGAZIONE DI CONTRIBUTI/SOVVENZIONI PTPC 2023-2025

Processo	Descrizione rischio	Ponderazione totale	Misure di prevenzione	3 RESPONSABILE SERVIZIO ALLA PERSONA
ISTRUTTORIA PER L'EROGAZIONE CONTRIBUTI SULL'AFFITTO	Violazione delle norme regolamentari - alterazione delle graduatorie	Medio	distinzione della procedura di erogazione in fasi diverse e suddivisione ruoli e responsabilità - procedura informatizzata che garantisca tracciabilità delle pratiche- controlli interni a campione	RESPONSABILE SERVIZIO ALLA PERSONA
ISTRUTTORIA PRATICHE ATTINENTI ALLA RICHIESTA DI PATROCINIO LEGALE E PROVVEDIMENTO LIQUIDAZIONE FINALE	Possibile valutazione compiacente su opportunità del patrocinio	Medio	pubblicazione istruttoria - rotazione dipendenti nei compiti di controllo	RESPONSABILE AMMINISTRATIVO
CONTRIBUTI ELIMINAZIONE BARRIERE ARCHITETTONICHE (REGIONALI)	Omesso controllo	Medio	standardizzazione della procedura - distinzione della procedura di erogazione in fasi diverse e suddivisione ruoli e responsabilità - procedura informatizzata che garantisca tracciabilità delle pratiche- controlli interni a campione	RESPONSABILE TECNICO

Comune di BUBBIANO

Registro dei Rischi 2023-2025

Erogazione contributi		Valutazione del rischio			Misure di prevenzione
Procedimento	Descrizione rischio	Probabilità	Impatto	Ponderazione totale	
<p>Fase</p> <p>Il soggetto proponente è partito, movimento politico o organizzazione sindacale?</p>	<p>E' possibile che il soggetto richiedente sia un movimento politico "occultato" da associazione di volontariato.</p>	3	4	12	<p>Formazione di un albo delle associazioni presenti nel territorio comunale</p>
<p>Valutazione programma di attività</p>	<p>E' possibile che la valutazione di coerenza tra le linee d'indirizzo dell'Amministrazione e le proposte formulate evidenzino un disallineamento, sia rispetto alla concessione, sia rispetto all'ammontare dello stesso</p>	5	4	20	<p>Formulazione di indirizzi stringenti contenenti i criteri di valutazione dei programmi.</p> <p>Raccolta di tutti i programmi prima di effettuare l'assegnazione e analisi comparata (magari per ambiti) degli stessi, in modo tale da esaurire le risorse disponibili privilegiando le priorità dell'Amministrazione e la qualità dei programmi</p>
<p>Valutazione progetti</p>	<p>E' possibile che la valutazione di coerenza tra le linee d'indirizzo dell'Amministrazione e le proposte formulate evidenzino un disallineamento, sia rispetto alla concessione, sia rispetto all'ammontare dello stesso, sia rispetto alla conoscenza della data utile di presentazione dei progetti.</p>	5	4	20	<p>Predisposizione di appositi bandi pubblici che prevedano tempistiche, modalità di presentazione delle istanze, criteri di valutazione dei progetti.</p>
<p>Documentazione completa?</p>	<p>In questa fase è possibile un'eccessiva "permissività" rispetto ad incompletezza della presentazione della documentazione.</p>	5	4	20	<p>Elenco rigoroso della documentazione da allegare indicato con precisione all'atto dell'assegnazione del contributo.</p>

Procedimento		Erogazione contributi				Misure di prevenzione
Fase	Descrizione rischio	Probabilità	Impatto	Ponderazione totale		
<div style="border: 1px solid black; padding: 2px;"> Valutazione dello stato di bisogno e dei relativi criteri previsti dal Regolamento </div>	E' possibile che vengano effettuate dichiarazioni non sempre conformi alla realtà.	4	4	16	Verifica del 100% delle autocertificazioni rilasciate	
					Org¹	

1

Sigla	Tipologia di misura
Obb	Misura obbligatoria
Org	Misura organizzativa
Com	Misura comportamentale
Tra	Misura trasversale

Comune di BUBBIANO

**Piano Triennale di Prevenzione della Corruzione
2023-2025**

Allegato 7

**5. Gestione delle entrate, delle spese e del
patrimonio**

Registro dei rischi

Registro dei Rischi

**5.1 - GESTIONE DELLE ENTRATE DELLE SPESE
E DEL PATRIMONIO PTPC 2023-2025**

		Misure di prevenzione	
Processo	Descrizione rischio	Ponderazione totale	
GESTIONE ENTRATE TRIBUTARIE ED EXTRATRIBUTARIE	<p>gravi violazioni delle norme e principi contabili del T.U.E.L. in materia di entrate e/o omissione di adempimenti necessari (es. Mancata riscossione di imposte. Omessa approvazione dei ruoli. Mancato recupero di crediti. Omessa applicazione di sanzioni</p>	Medio	<p>Sistema controlli interni (Revisore dei Conti) - regolamenti in materia</p> <ul style="list-style-type: none"> - rispetto dello "statuto del contribuente" - pubblicazioni previste per legge (d. lgs 33/2013) - rotazione ove possibile degli incarichi maggiormente esposti al rischio, individuati dal responsabile di servizio in base a criteri di natura organizzativa .
GESTIONE SPESE	<p>a) gravi violazioni delle norme e principi contabili del T.U.E.L. in materia di spesa (es. Utilizzo di fondi di bilancio per finalità diverse da quelle di destinazione; emissione di ordinativi di spesa senza titolo giustificativo; l'emissione di falsi mandati di pagamento con manipolazione del servizio informatico, ecc.)b) mancato controllo dei vincoli qualitativi e quantitativi previsti per legge (es. spese di rappresentanza inutili o irragionevoli) c) Improprio riconoscimento di debiti fuori bilancio</p>	<p>a) Medio b) Basso c) Basso</p>	<p>Sistema controlli interni (Revisore dei Conti) - regolamenti in materia</p> <ul style="list-style-type: none"> - rispetto dello "statuto del contribuente" - pubblicazioni previste per legge (d. lgs 33/2013) - Rotazione ove possibile degli incarichi maggiormente esposti al rischio, individuati dal responsabile del servizio, in base a criteri di natura organizzativa

**TUTTI
RESPONSABILI
SERVIZIO**

**TUTTI
RESPONSABILI
SERVIZIO**

**5.1 - GESTIONE DELLE ENTRATE DELLE SPESE
E DEL PATRIMONIO PTPC 2023-2025**

		Misure di prevenzione		2	
Processo		Descrizione rischio	Ponderazioni totale		
MANEGGIO DI DENARO O VALORI PUBBLICI		<p>a) Maneggio di denaro o valori pubblici b) Utilizzo improprio dei fondi dell'amministrazione c) Pagamenti effettuati in violazione delle procedure previste</p>	<p>a) Medio b) Medio c) Medio</p>	<p>sistema controlli interni (Revisore dei Conti) - regolamenti in materia - rispetto dello "statuto del contribuente" - pubblicazioni previste per legge (d. lgs 33/2013) - Rotazione ove possibile degli incarichi maggiormente esposti al rischio, individuati dal responsabile del servizio, in base a criteri di natura organizzativa -Regolamento di contabilità e regolamento economato</p>	<p>RESPONSABILE SERVIZIO FINANZIARIO ED ECONOMATO</p>
MANEGGIO DI DENARO O VALORI PUBBLICI		<p>a) Alienazione dei beni con procedure non regolari e scarsamente trasparenti e/o senza un'adeguata preventiva valutazione b) Concessione o locazione di immobili senza il rispetto di criteri di economicità e produttività (es. a prezzi inferiori ai valori di mercato, a titolo gratuito o di liberalità) c) inadeguata manutenzione e custodia dei beni d) Abusi vari nella gestione dei servizi cimiteriali</p>	<p>a) Basso b) Medio c) Basso</p>	<p>regolamenti in materia - controllo successivo e altri controlli interni (d.l. 174) regolamento dell'Ente) con diffusione periodica di check list e report (Segretario) - pubblicazioni previste per legge (d. lgs 33/2013 settore -conformità legale (catasto beni immobili)</p>	<p>RESPONSABILE SERVIZIO TECNICO</p>

Comune di BUBBIANO

**Piano Triennale di Prevenzione della Corruzione
2023-2025**

Allegato 8

6. Controlli, verifiche, ispezioni e sanzioni

Registro dei rischi

Registro dei Rischi

6.1 - CONTROLLI, VERIFICHE, ISPEZIONI E SANZIONI PTPC 2023-2025

Processo	Descrizione rischio	Ponderazione totale	Misure di prevenzione	RESPONSABILE FINANZIARIO
Accertamento e riscossione dei tributi a) Controllo dei versamenti tributari b) Diffida ad adempiere c) Emissione avviso di accertamento d) Riscossione coattiva	a) Omissione controlli b) Ritardo invio notifica c) Ritardo invio notifica recupero d) Omesso recupero forzoso	a,b,c,d Medio	a) Monitoraggio tempi procedurali, Monitoraggio rapporti P.A./terzi, Formazione professionale b) Monitoraggio tempi procedurali, Codici di comportamento c) Monitoraggio tempi procedurali, Codici di comportamento d) Monitoraggio tempi procedurali,	RESPONSABILE FINANZIARIO
Vigilanza edilizia (Accertamento illecito)	Omesso accertamento	Basso	Monitoraggio tempi procedurali, Astensione per conflitto interesse	RESPONSABILE SERVIZIO TECNICO

6.1 - CONTROLLI, VERIFICHE, ISPEZIONI E SANZIONI PTPC 2023-2025	
Processo	Descrizione rischio
Vigilanza attività produttive (Accertamento illecito)	Omesso accertamento
Verifica delle variazioni anagrafiche (Corrispondenza situazione di fatto)	Omessa verifica

Misure di prevenzione

Ponderazione totale	Misure di prevenzione	RESPONSABILE
Medio	Monitoraggio tempi procedurali, Astensione per conflitto interesse	SUAP
Medio	Astensione per conflitto di interesse	RESPONSABILE SERVIZIO AMMINISTRATIVO

2

6.2 .1 - CONTROLLI, VERIFICHE, ISPEZIONI E SANZIONI PTPC 2023-2025	
Processo	Descrizione rischio
Gestione degli adempimenti connessi alla liquidazione/pagamento delle spese	Omesso controllo, danno economico per l'ente

Misure di prevenzione

Ponderazione totale	Misure di prevenzione	RESPONSABILE
Medio	procedura informatizzata per la tracciabilità delle attività di liquidazione e pagamento delle spese - controlli interni a campione	FINANZIARIO

6.2.1 - CONTROLLI, VERIFICHE, ISPEZIONI E SANZIONI PTPC 2023-2025

		Misure di prevenzione		
Processo	Descrizione rischio	Ponderazioni totale		
Intestazione conti corrente	Omesso controllo, danno economico per l'ente	Medio	standardizzazione della procedura, rotazione dipendenti nei compiti di controllo	RESPONSABILE FINANZIARIO
Piano pagamenti	Anticipo pagamento rispetto al piano predisposto, disparità di trattamento	Medio	rispetto ordine cronologico di protocollazione - obbligo di richiesta scritta e motivata per pagamenti urgenti - controlli interni a campione	RESPONSABILE FINANZIARIO
Applicazione D.Lgs 39/2013- Inconferibilità e incompatibilità incarichi	Omessa indicazione rapporti incarichi / cariche, da parte dei Dirigenti/ Amministratori	Medio	standardizzazione della procedura/ controlli a campione	RESPONSABILE AMMINISTRATIVO

6.2 .1 - CONTROLLI, VERIFICHE, ISPEZIONI E SANZIONI PTPC 2023-2025

		Misure di prevenzione		
Processo	Descrizione rischio	Ponderazione totale		
Autorizzazione al transito occasionale in Zona a Traffico Limitato e in deroga al divieto di circolazione	rilascio di autorizzazioni illegittime	Medio	formalizzazione criteri di assegnazione delle pratiche- - controlli interni a campione	RESPONSABILE POLIZIA LOCALE
Autorizzazione alla detenzione e conservazione dei gas tossici in magazzini o depositi.	rilascio dell'autorizzazione in violazione della normativa di settore	Medio	standardizzazione della procedura, rotazione dipendenti nei compiti di controllo	RESPONSABILE AMBIENTE
Autorizzazioni alla riscossione	rilascio dell'autorizzazione in violazione della normativa di settore	Medio	standardizzazione della procedura, rotazione dipendenti nei compiti di controllo	RESPONSABILE FINANZIARIO

6.2.1 - CONTROLLI, VERIFICHE, ISPEZIONI E SANZIONI PTPC 2023-2025

		Misure di prevenzione		
Processo	Descrizione rischio	Ponderazioni totale		
Autorizzazioni cartelli pubblicitari, mezzi pubblicitari temporanei - relativa concessione occupazione suolo pubblico	concessione illegittima - assenza dei requisiti -calcolo errato- eccesso di tempi nel rilascio	Medio	formalizzazione criteri di assegnazione delle pratiche- procedura informatizzata che garantisca tracciabilità delle pratiche- controlli interni a campione	RESPONSABILE POLIZIA LOCALE
Concessione all'occupazione temporanea di Spazi ed Aree Pubbliche	concessione illegittima - assenza dei requisiti -calcolo errato	Medio	formalizzazione criteri di assegnazione delle pratiche - controlli interni a campione	RESPONSABILE POLIZIA LOCALE
Concessione occupazione temporanea aree pubbliche e spazi verdi per manifestazioni di interesse locale, che interessano il territorio e i quartieri circoscrizionali, organizzate da organismi di quartiere quali comitati o parrocchie	concessione illegittima - assenza dei requisiti -calcolo errato	Medio	formalizzazione criteri di assegnazione delle pratiche- controlli interni a campione	RESPONSABILE POLIZIA LOCALE

6.2 .1 - CONTROLLI, VERIFICHE, ISPEZIONI E SANZIONI PTPC 2023-2025

		Misure di prevenzione		
Processo	Descrizione rischio	Ponderazione totale		
Controlli sulle Società Partecipate e Controllate	Omesso controllo	Medio	controlli interni a campione - misure organizzative - applicazione codice di comportamento - applicazione controllo analogo	RESPONSABILE AMMINISTRATIVO
		Medio	controlli interni a campione - misure organizzative	RESPONSABILE POLIZIA LOCALE
Controllo attività commerciali ed edilizie	mancato accertamento di violazione di leggi - cancellazione di sanzioni amministrative - alterazione dei dati	Medio	- controlli interni a campione - rotazione del personale mediante convenzione con altro ente	RESPONSABILE POLIZIA LOCALE
Controllo della circolazione stradale	mancato accertamento di violazione di leggi - cancellazione di sanzioni amministrative - alterazione dei dati	Medio		

6.2.1 - CONTROLLI, VERIFICHE, ISPEZIONI E SANZIONI PTPC 2023-2025

		Misure di prevenzione		
Processo	Descrizione rischio	Ponderazioni totale		
Controllo gestione dei rifiuti	<p>mancato accertamento di violazione di leggi - cancellazione di sanzioni amministrative - alterazione dei dati</p>	Medio	standardizzazione della procedura, rotazione dipendenti nei compiti di controllo	<p>7</p> <p>RESPONSABILE AMBIENTE</p>
Espletamento delle funzioni di polizia giudiziaria	<p>accordi collusivi per omesso espletamento delle attività</p>	Medio	controlli interni a campione	<p>RESPONSABILE POLIZIA LOCALE</p>
GESTIONE DEGLI ABUSI EDILIZI - provvedimenti sanzionatori	<p>accordi collusivi per mancato espletamento del procedimento</p>	Medio	standardizzazione della procedura, rotazione dipendenti nei compiti di controllo	<p>RESPONSABILE POLIZIA LOCALE</p>

6.2.1 - CONTROLLI, VERIFICHE, ISPEZIONI E SANZIONI PTPC 2023-2025

		Misure di prevenzione	
Processo	Descrizione rischio	Ponderazioni totale	
gestione delle banche dati-	illegittima gestione dei dati in possesso dell'amministrazione, cessione indebita degli stessi a soggetti non autorizzati	Medio	procedura informatizzata per la tracciabilità delle attività - controlli interni a campione TUTTI I RESPONSABILI E IL SEGRETARIO COMUNALE
Nulla Osta alla circolazione in deroga dei mezzi pesanti (superiore a 3,5 tonnellate) nelle aree soggette a limitazione	eccesso di tempi nel rilascio	Medio	formalizzazione criteri di assegnazione delle pratiche- controlli interni a campione RESPONSABILE POLIZIA LOCALE
Ordinanza di modifica definitiva alla viabilità per introduzione di modifica ai sensi di marcia, sosta e fermata, limiti di velocità, etc...	ritardo nell'adozione dell'atto - accordi collusivi sul contenuto	Medio	formalizzazione criteri di assegnazione delle pratiche- procedura informatizzata che garantisca tracciabilità delle pratiche- controlli interni a campione RESPONSABILE POLIZIA LOCALE

6.2.1 - CONTROLLI, VERIFICHE, ISPEZIONI E SANZIONI PTPC 2023-2025

		Misure di prevenzione		
Processo	Descrizione rischio	Ponderazione totale		
<p>Ordinanza di modifica temporanea alla viabilità per lavori stradali, cantieri e similari o manifestazioni temporanee</p> <p>Ordinanza per l'istituzione di spazi riservati ad invalidi titolari di contrassegno</p> <p>procedimenti di sicurezza informatica</p>	<p>ritardo nell'adozione dell'atto - accordi collusivi sul contenuto</p>	<p>Medio</p>	<p>formalizzazione criteri di assegnazione delle pratiche- procedura informatizzata che garantisca tracciabilità delle pratiche- controlli interni a campione</p>	<p>RESPONSABILE POLIZIA LOCALE</p>
	<p>ritardo nell'adozione dell'atto - accordi collusivi sul contenuto</p>	<p>Medio</p>	<p>formalizzazione criteri di assegnazione delle pratiche- procedura informatizzata che garantisca tracciabilità delle pratiche- controlli interni a campione</p>	<p>RESPONSABILE POLIZIA LOCALE</p>
	<p>illegittima gestione dei dati in possesso dell'amministrazione, cessione indebita degli stessi a soggetti non autorizzati</p>	<p>Medio</p>	<p>Procedura informatizzata per la tracciabilità delle attività - controlli interni a campione</p>	<p>RESPONSABILE AMMINISTRATIVO</p>

6.2.1 - CONTROLLI, VERIFICHE, ISPEZIONI E SANZIONI PTPC 2023-2025

		Misure di prevenzione		
Processo	Descrizione rischio	Ponderazioni totale		
procedimenti di tutela della riservatezza	illegittima gestione dei dati in possesso dell'amministrazione, cessione indebita degli stessi a soggetti non autorizzati	Medio	procedura informatizzata per la tracciabilità delle attività - controlli interni a campione	RESPONSABILE AMMINISTRATIVO
Procedimenti sanzionatori in ambito commerciale, artigianale e di Polizia Amministrativa	Indebita revoca della sanzione o diminuzione dell'entità della stessa	Medio	procedura informatizzata per la tracciabilità delle attività - controlli interni a campione	RESPONSABILE POLIZIA LOCALE
procedimento per l'abilitazione all'impiego dei gas tossici	omissione dei controlli - alterazione delle valutazioni	Medio	procedura informatizzata per la tracciabilità delle attività - controlli interni a campione	RESPONSABILE AMBIENTE

6.2 .1 - CONTROLLI, VERIFICHE, ISPEZIONI E SANZIONI PTPC 2023-2025

Misure di prevenzione

Processo	Descrizione rischio	Ponderazione totale		11
Procedure di controllo ambientale	omissione dei controlli alterazione delle valutazioni	Medio	procedura informatizzata per la tracciabilità delle attività - controlli interni a campione	RESPONSABILE AMBIENTE
procedure di rimozione del Veicolo in stato di abbandono	accordi collusivi per mancato espletamento del procedimento	Medio	procedura informatizzata per la tracciabilità delle attività - controlli interni a campione	RESPONSABILE POLIZIA LOCALE
provvedimenti in materia di sicurezza e incolumità pubblica a seguito accertamento illeciti commerciali	accordi collusivi per mancato espletamento del procedimento	Medio	procedura informatizzata per la tracciabilità delle attività - controlli interni a campione	RESPONSABILE POLIZIA LOCALE

6.2 .1 - CONTROLLI, VERIFICHE, ISPEZIONI E SANZIONI PTPC 2023-2025

Misure di prevenzione

Processo	Descrizione rischio	Ponderazione totale	Misure di prevenzione	Responsabili
Raccolta delle segnalazioni ed esposti	mancata e volontaria raccolta di esposti al fine di favorire soggetti terzi	Medio	procedura informatizzata per la tracciabilità delle attività - controlli interni a campione	SEGRETARIO COMUNALE TUTTI I RESPONSABILI
Revisione della patente di abilitazione all'impiego dei gas tossici	omissione dei controlli alterazione delle valutazioni	Medio	standardizzazione della procedura, rotazione dipendenti nei compiti di controllo	RESPONSABILE POLIZIA LOCALE/AMBIENTE
Ricorso amministrativo al Prefetto, ricorso giurisdizionale al giudice di pace	accordi collusivi per una non corretta difesa in giudizio	Medio	distinzione tra responsabili istruttoria e responsabile adozione atto finale- formalizzazione criteri di assegnazione delle pratiche- procedura informatizzata che garantisca tracciabilità delle pratiche- controlli interni a campione	RESPONSABILE POLIZIA LOCALE

6.2.1 - CONTROLLI, VERIFICHE, ISPEZIONI E SANZIONI PTPC 2023-2025

Misure di prevenzione

Processo	Descrizione rischio	Ponderazione totale	13
rilascio pass ai sensi dell'art. 188 CDS	rilascio di autorizzazioni illegittime	Medio	RESPONSABILE POLIZIA LOCALE
Verifica incompatibilita' ed esclusività con il rapporto di lavoro comunale e della legittimità delle autorizzazioni ai dipendenti allo svolgimento di incarichi (anche in essere)	Omesso controllo da parte dei Responsabili	Medio	SEGRETARIO COMUNALE E RESPONSABILE RISORSE UMANE
Rettifica dei dati personali di anagrafe e stato civile.	omessa, incompleta , falsa rettifica	Basso	RESPONSABILE DEMOGRAFICI/ AMMINISTRATIVO

formalizzazione criteri di assegnazione delle pratiche- audit - controlli interni a campione .

controlli interni a campione - rispetto norme

standardizzazione della procedura , rotazione dipendenti nei compiti di controllo , con particolare riferimento alla documentazione presentata e ai tempi di chiusura dei procedimenti

6.2 .1 - CONTROLLI, VERIFICHE, ISPEZIONI E SANZIONI PTPC 2023-2025

Processo	Descrizione rischio	Ponderazioni totale	Misure di prevenzione	14 RESPONSABILE AMBIENTE
ordinanze di adeguamento alla normativa di prevenzione incendi	accordi collusivi per mancato espletamento del procedimento	Medio	formalizzazione criteri di assegnazione delle pratiche- controlli interni a campione	RESPONSABILE AMBIENTE
provvedimenti sanzionatori a seguito di illeciti ambientali	accordi collusivi per mancato espletamento del procedimento	Medio	formalizzazione criteri di assegnazione delle pratiche- controlli interni a campione	RESPONSABILE AMBIENTE

Comune di BUBBIANO

**Piano Triennale di Prevenzione della Corruzione
2023-2025**

Allegato 9

7 Incarichi e nomine

Registro dei rischi

Comune di BUBBIANO

Registro dei Rischi

7.1 - INCARICHI E NOMINE - PTPC 2023-2025

1

Processo	Descrizione rischio	Ponderazioni totale	Misure di prevenzione	TUTTI I RESPONSABILI DI SERVIZIO
Incarichi di collaborazione studio e ricerca: a) Avviso di selezione b) Selezione dei candidati c) Predisposizione disciplinare d) Verifica corretta esecuzione	a) Utilizzo criteri personalizzati b) Selezione arbitraria c) Inserimento clausole generiche d) Omessa o irregolare verifica	a,b,c,d Medio	A,b,c,d) Trasparenza, Art. 6 bis L. 241/90, Codice di comportamento, regolamento procedimento conferimento incarichi	TUTTI I RESPONSABILI DI SERVIZIO
Incarichi esterni a dipendenti: a) Istruttoria b) Autorizzazione o diniego	a) Omessa o irregolare verifica b) Provvedimento illegittimo o fuori termine	a,b) Basso	a,b) Regolamento specifico	TUTTI I RESPONSABILI DI SERVIZIO

7.1 - INCARICHI E NOMINE - PTPC 2023-2025

Processo	Descrizione rischio	Ponderazioni totale	Misure di prevenzione
Procedura di affidamento di incarichi	Procedura di affidamento di incarichi	Medio	controlli interni a campione- applicazione regolamento per conferimento incarichi- conformità al documento di programmazione dell'ente - applicazione codice di comportamento

Comune di BUBBIANO

**Piano Triennale di Prevenzione della Corruzione
2023-2025**

Allegato 10

**8 Affari legali e contenzioso
Registro dei rischi**

Comune di BUBBIANO

Registro dei Rischi

8.1- AFFARI LEGALI E CONTENZIOSO - PTPC 2023 -2025

Processo	Descrizione rischio	Misure di prevenzione	
		Ponderazioni totale	
Gestione del contenzioso giudiziale	Accordi collusivi con liberi professionisti per conferimento incarichi	Basso	Affidamento incarico tramite procedure telematiche nel rispetto del D.Lgs. 50/2016 - Trasparenza - Conflitto di interessi - SEGRETARIO COMUNALE E RESPONSABILI DI TUTTI I SERVIZI
Gestione del contenzioso stragiudiziale	Accordi collusivi con liberi professionisti conferimento incarichi	Basso	Affidamento incarico tramite procedure telematiche nel rispetto del D.Lgs. 50/2016 - Trasparenza - Conflitto di interessi EGRETARIO COMUNALE E RESPONSABILI DI TUTTI I SERVIZI

**8.1 - AFFARI LEGALI E CONTENZIOSO - PTPC
2023 -2025**

Processo	Descrizione rischio	Ponderazioni totale	Misure di prevenzione
Transazione delle controversie	Accordi collusivi	Basso	Trasparenza - Conflitto di interessi
			SECRETARIO COMUNALE E RESPONSABILI DI TUTTI I SERVIZI

Comune di BUBBIANO

**Piano Triennale di Prevenzione della Corruzione
2023-2025**

Allegato 11

**9 Pianificazione urbanistica
Registro dei rischi**

Comune di BUBBIANO

Registro dei Rischi

9.1 - PIANIFICAZIONE URBANISTICA - PTPC 2023-2025

Processo	Descrizione rischio	Ponderazioni totale	Misure di prevenzione	RESPONSABILE SERVIZIO TECNICO
Scomputo oneri di urbanizzazione	verifiche errate a vantaggio del privato e a danno dell'ente	Medio	Monitoraggio rapporti P.A. / terzi – Trasparenza – Codice di comportamento	RESPONSABILE SERVIZIO TECNICO
Varianti urbanistiche e convenzioni correlate	Alterazione procedimento per procurare vantaggio al privato e danno all'Ente	Medio	Monitoraggio rapporti P.A. / terzi – Trasparenza – Codice di comportamento	RESPONSABILE SERVIZIO TECNICO

9.1 - PIANIFICAZIONE URBANISTICA - PTPC 2023-2025	
Processo	Descrizione rischio
Espropriazioni ed asservimenti	Alterazione procedimento per procurare vantaggio al privato e danno all'Ente
	Ponderazioni totali
	Medio
	Misure di prevenzione
	Monitoraggio rapporti P.A. / terzi – Trasparenza – Codice di comportamento
	RESPONSABILE SERVIZIO TECNICO

9.1 - PIANIFICAZIONE URBANISTICA - PTPC 2023-2025	
Processo	Descrizione rischio
Acquisizione opere di urbanizzazione	Valutazione errata al fine di ottenere un vantaggio da parte del privato
	Ponderazioni totali
	Medio
	Misure di prevenzione
	standardizzazione della procedura, rotazione dipendenti nei compiti di controllo
	RESPONSABILE SERVIZIO TECNICO

**9.1 - PIANIFICAZIONE URBANISTICA - PTPC
2023-2025**

	Misure di prevenzione	Ponderazioni totale	Descrizione rischio
<p>Processo</p> <p>Predisposizione e gestione degli strumenti di pianificazione urbanistica generale comunali</p>	<p>standardizzazione della procedura, rotazione dipendenti nei compiti di controllo</p>	<p>Medio</p>	<p>Artificiosa rappresentazione al fine di favorire terzi, Individuazione di aree sulla base di interessi di parte, illegittima richiesta di varianti di destinazioni d'uso, di varianti al Piano</p>

**RESPONSABILE
SERVIZIO
TECNICO**